

EN

DE

FR

NL

PT

IT

PL

LT

RU

SK

HU

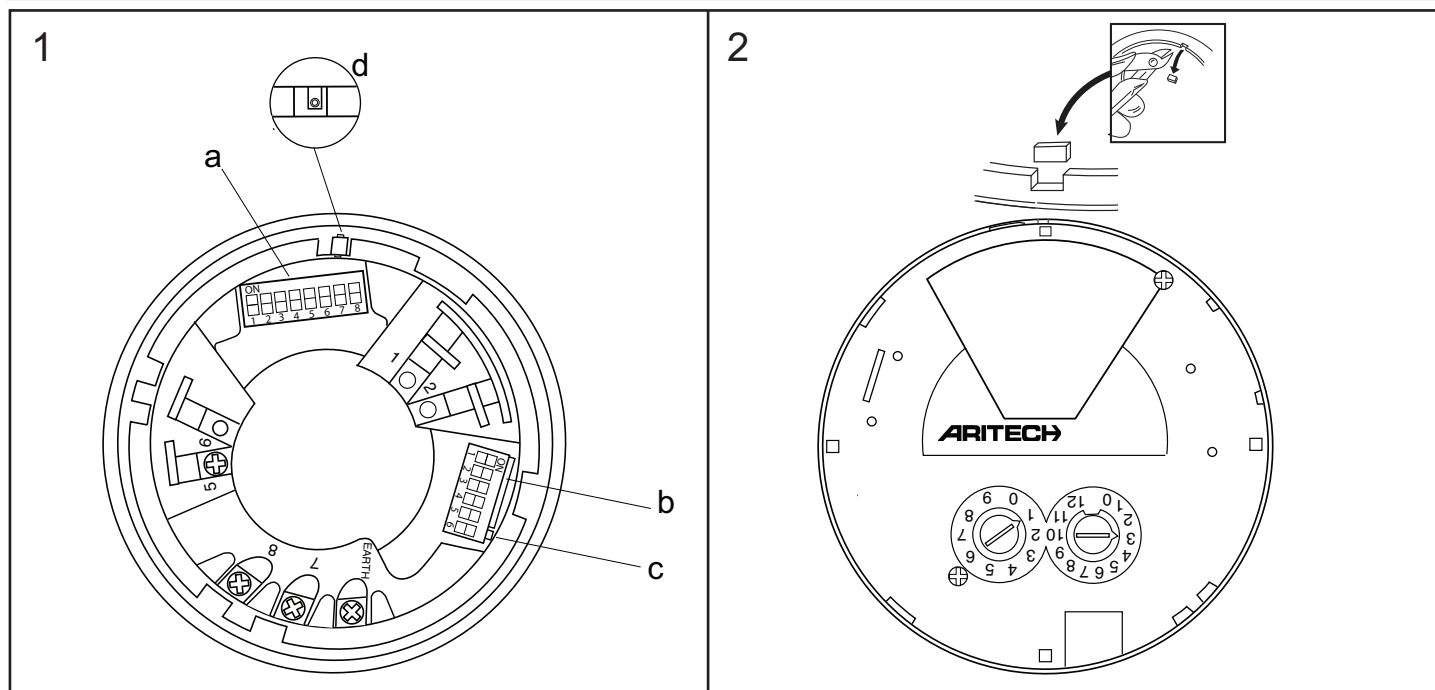

EN

Installation instructions**Description**

This document includes installation information for the Aritech DB2368IAS addressable, loop powered base-sounder with integrated short-circuit isolator.

The DB2368IAS base-sounder is designed for use in Aritech addressable fire systems running the 2000 Series protocol and is designed for indoor use only.

The sounder can be put into different operating modes.

To avoid sound interference between devices in the same locality, the sounders are synchronised automatically.

Installation

CAUTION: This product must be installed by qualified personnel adhering to the TS54-14 specification and any other applicable local authority regulations.

The DB2368IAS is polarity sensitive.

WARNING: The IU2016 isolator and DB2003 mounting base must not be installed in the same loop as the DB2368IAS Base-Sounder with integrated isolator.

NOTE: The foam gasket supplied with the device must always be installed to ensure compliance with the ingress protection requirements of EN54-3.

Placement and spacing

Locate ceiling mounted detector bases near the centre of the room or hall whenever possible. Always place bases a minimum of 100 mm from any wall. When the base is wall mounted, the top of the base should be 100-300 mm from the ceiling. When more than one detector is used, use the spacing of 9 m as a guide on smooth ceilings. Other spacing may be used depending on ceiling height, high air movement, and other conditions or response requirements.

UTC Fire & Security BV.
Kelvinstraat 7, NL- 6003DH Weert, The Netherlands.
+31 495 45 67 35 +31 495 55 00 42

Where NOT to place detectors

One of the major causes of nuisance alarms is improper placement of detectors. Avoid locating detectors:

- Too close to kitchens or wood stoves where smoke can be generated.
- In garages and furnace rooms (due to exhaust fumes).
- Too close to bathrooms. This can cause problems from steamy baths or showers.
- Where normal ambient air temperature can exceed 40°C, such as attics.

Electrical connections

Terminal	Line
1	Not used
2	Not used
5	Line in / out (positive)
6	Not used
7	Line in (negative)
8	Line out (negative)
EARTH	Screen or functional earth

Addressing

Each device requires a numeric address between 1 and 128 for identification purposes. This is set using switches 1- 8 on the Address Selector DIP switch (see figure 1a). See the table at the end of this document for a complete list of address settings.

Tone selection and volume control

The device tone is set using switches 1-5 on the Tone Selector DIP switch (see figure 1b). See the table at the end of this document for a complete list of tone / DIP switch settings.

Switch 6 on the Tone Selector DIP switch is used to select the required sound output (See figure 1c). The default setting (switch OFF) is high output. Changing the switch to ON reduces the sound output by 8 dB.

Installing the detector head

To install a detector head, insert the head and rotate it clockwise until it is properly aligned and "sets" into the base.

Stand-alone installation

The DB2368IAS base-sounder can be used as a stand-alone device without a detector. For this purpose sounder "caps" are available that may be fitted instead of the detector.

Part Number	Description
AS2368CAP-R	Red cap for DB2368IAS
AS2368CAP-W	White cap for DB2368IAS

Locking mechanism

The detector or cap can be locked in position as follows:

- i. Remove the plastic tab on the detector or cap as shown in figure 2, before attaching to the base-sounder.
- ii. Once the detector or cap is attached to the base-sounder, lock into position by unscrewing the 1.5mm, AF hexagon socket head screw until it prevents the detector or cap from being rotated. (See figure 1d)

Isolator

The sounder incorporates an integrated short-circuit isolator. The yellow LED on the side of the device will illuminate whenever the isolator activates.

Maintenance and testing

Basic maintenance is reduced to an annual inspection. Do not modify internal wiring or circuitry. Test all devices after installation.

Troubleshooting

The analogue value returned to the control panel in the communications protocol can be used to check the status of the sounder and isolator as follows:

Analogue value	Status
1	Sounder fault
4	Isolator activated
5	Sounder fault + isolator activated
32	Normal state
33	1st sound activated
34	2nd sound activated
35	3rd sound activated

Before investigating individual units for faults, check the system wiring is fault free. Earth faults on data loops may cause communication errors.

Common problems and causes include:

Problem	Possible Cause
No response or missing	Incorrect address setting or incorrect loop wiring (polarity reversed)
Device fails to operate	Control panel has incorrect cause and effect programming

Technical specification

Supply voltage	17 to 28 VDC
Current consumption @ 24 VDC:	
Switch on surge	< 1.2 mA
Standby	< 400 µA
Alarm	5.1 mA
Isolated	<6 mA
Isolator pass current	800 mA max.
Peak Sound Level @ 90° ± 3 dB(A)	90 dBA at 1m*
Number of Tones	32
Frequency Range	400 - 2850 Hz*
Volume Adjustment	8db (Typical)
Synchronisation	Automatic with other AS2300 range sounders
Casing	High Impact ABS
IP rating (gasket fitted)	IP21
Cable size	min.0.28mm ² /max. 2.5mm ²
Operating temperature	-10°C to +55°C
Storage temperature	-10°C to +55°C
Relative humidity (non condensing).....	5% to 95%
Dimensions (dia x h)	115 x 43mm
Weight	140g
Device Type Code	0E (H)

*Depends on selected tone and input voltage. See tone table for details. Certified on tones 2,3,6,7 & 13 only.

Certification and approvals information	
Product code	D2368IAS-R & DB2368IAS-W
Description	Addressable Sounder with Integrated Isolator
Certification	
Compliance	EN54-3 Type A EN54-17
CPD certification body	BRE Global Ltd and LPCB
CPD certificate number	0832-CPD-1682
CPD certificate year	The year of certification is included in the first two digits of your product serial number (located on the product identification label)
Technical Data Document	18-187219

	Products marked with this symbol cannot be disposed of as unsorted municipal waste in the European Union. For proper recycling, return this product to your local supplier upon the purchase of equivalent new equipment, or dispose of it at designated collection points. For more information see: www.recyclethis.info .
---	--



Installationsanleitung

Beschreibung

In diesem Dokument sind Informationen über den Aritech DB23681AS adressierbaren, von der Schleife gespeisten Base-Sounder mit eingebautem Kurzschluss-Isolator angegeben.

Der DB23681AS Base-Sounder ist zur Anwendung in Aritech adressierbaren Brandmeldeanlagen konzipiert, die unter dem Protokoll der Serie 2000 laufen, und ist nur zur Verwendung in Innenräumen bestimmt.

Der Sounder kann auf verschiedene Betriebsmodi geschaltet werden.

Um Toninterferenzen zwischen verschiedenen Geräten am gleichen Ort zu vermeiden, werden die Sounder automatisch synchronisiert.

Installation



VORSICHT: Dieses Produkt darf nur von Fachpersonal entsprechend TS54-14 Spezifikationen und allen anderen zutreffenden örtlichen Vorschriften installiert werden.

Der DB23681AS ist polaritätssensibel.

ACHTUNG! Der IU2016 Isolator und der DB2003 Sockel dürfen nicht in derselben Schleife wie der DB23681AS Base-Sounder mit eingebautem Isolator installiert werden.

Anordnung und Abstand

Wo möglich die an der Decke befestigten Meldersockel in der Mitte des Raumes oder Flur anordnen. Die Sockel immer wenigstens 100 mm von jeder Wand anordnen. Wenn der Sockel an der Wand angebracht wird, sollte sich die Oberkante des Sockels 100-300 mm entfernt von der Decke befinden. Kommt mehr als ein Sounder zur Anwendung, einen Abstand von 9 m als Richtlinien auf glatten Decken einhalten. Andere Abstände können je nach Deckenhöhe, Bewegung hoher Luft und anderen Bedingungen oder Reaktionsanforderungen verwendet werden.

Wo Melder NICHT angeordnet sein dürfen

Einer der Hauptgründe für unerwünschten Alarm ist die falsche Anordnung von Meldern. Melder nicht an folgenden Orten anordnen:

- Zu nahe an Küchen oder Holzöfen, wo Rauch erzeugt werden könnte.
- In Garagen oder Räumen, wo Öfen aufgestellt sind (aufgrund der Abgase)
- Zu nahe an Badezimmern. Dampf von Badewannen und Duschen könnten Probleme verursachen.
- Wo normale die Umgebungslufttemperatur 40 °C übersteigen kann, z. B. in Dachböden.

Elektrische Anschlüsse

Anschluss-klemme	Ring
1	Nicht belegt
2	Nicht belegt
5	Ring IN /OUT (Plus)
6	Nicht belegt
7	Ring IN (Minus)
8	Ring OUT (Minus)
ERDE	Abschirmung oder Funktionserde

Adressierung

Jedes Gerät benötigt eine numerische Adresse zwischen 1 und 128 zwecks Identifikation. Diese wird mit Schaltern 1 – 8 auf dem Adressenselektor-DIP-Schalter (s. Abb. 1a) eingestellt. Am Ende dieses Dokuments befindet sich eine Tabelle mit der kompletten Liste der Adresseneinstellungen.

Tonauswahl und Lautstärkenregelung

Der Geräteton wird mit den Schaltern 1 – 5 am Tone Selector DIP-Schalter (s. Abb. 1b) eingestellt. Am Ende dieses Dokuments befindet sich eine Tabelle mit einer kompletten Liste der Ton/ DIP-Schaltereinstellungen.

Schalter 6 am Tone Selector DIP-Schalter dient zur Regelung der gewünschten Tonausgabe (s. Abb. 1c). Die Standardeinstellung (Schalter AUS) ist hohe Lautstärke. Wird der Schalter auf EIN gestellt, wird die Tonausgabe um 8 dB verringert.

Den Messkopf installieren

Zur Installation eines Messkopfes wird der Kopf eingeführt und im Uhrzeigersinn gedreht, bis er ordnungs-gemäß ausgerichtet und im Bodenteil eingepasst ist.

Stand-alone-Installation

Der DB23681AS Base-Sounder kann als Stand-alone-Gerät ohne einen Melder eingesetzt werden. Für diesen Zweck sind Sounder-Deckel verfügbar, die anstatt des Melders eingebaut werden können

Teilnummer	Beschreibung
AS2368CAP-R	Roter Deckel für DB23681AS
AS2368CAP-W	Weißer Deckel für DB23681AS

Verriegelung

Der Melder oder Deckel kann wie folgt in Position verriegelt werden:
i. Die Kunststoffflasche am Melder oder Deckel, wie in Abb. 2 gezeigt, entfernen, bevor er am Base-Sounder befestigt wird.

ii. Wenn der Melder oder der Deckel am Base-Sounder befestigt worden ist, in Position verriegeln, indem die 1,5 mm AF Zylinderschraube gelockert wird, bis der Melder oder der Deckel nicht länger gedreht werden können. (S. Abb. 1d)

Isolator

Der Sounder ist mit einem integrierten Kurzschluss-Isolator ausgestattet. Die gelbe LED an der Seite des Geräts wird aufleuchten, wenn der Isolator aktiviert.

Wartung und Prüfung

Die grundlegende Wartung ist auf eine jährliche Inspektion beschränkt. Die Innenverdrahtung darf nicht modifiziert werden. Alle Geräte nach dem Einbau prüfen!

Fehlerbehebung

Der analoge, an der Steuertafel im Kommunikationsprotokoll erhaltene Wert, kann wie folgt verwendet werden, den Status des Sounders und Isolator zu prüfen:

Analoge Wert	Status
1	Sounder-Fehler
4	Isolator aktiviert
5	Sounder-Fehler + Isolator aktiviert
32	Normaler Zustand
33	1. Ton aktiviert
34	2. Ton aktiviert
35	3. Ton aktiviert

Bevor einzelne Einheiten auf Fehler geprüft werden, erst die Systemverdrahtung auf Fehler prüfen. Erdschlüsse an Datenscheifen können Kommunikationsfehler verursachen.

Häufig auftretende Fehler und Ursachen sind u. a.:

Problem	Mögliche Ursache
Keine Reaktion oder fehlt	Falsche Adresseneinstellung oder falsche Schleifenverdrahtung
Betriebsausfall des Geräts	Die Ursache- und Wirkungs-Programmierung der Steuertafel ist fehlerhaft

Technische Spezifikation

Versorgungsspannung	17 bis 28 VDC
Stromverbrauch bei 24 VDC	
Einschaltspitze	< 1,2 mA
Standby	< 400 RA
Alarm (Sounder)	5,1 mA
Getrennt	<6 mA
Durchlassstrom des Isolators.....	max. 800 mA
Spitzengeräuschpegel @ 90° ± dB(A).....	90dB(A) at 1m*
Anzahl der Töne.....	32
Frequenzbereich	400-2850 HWA
Lautstärkenregelung	8db (Typisch)
Synchronisierung	automatisch mit anderen Soundern im AS2300 Bereich
Gehäuse	schlagfestes ABS
IP-Schutzart	IP21
Kabelstärke	min. 0,2 8mm ² /max. 2,5mm ²
Betriebstemperatur	-10°C bis +55°C
Lagertemperatur	-10°C bis +55°C
Relative Feuchte (nicht kondensierend)	5% bis 95%
Abmessungen (Ø x H)	115 x 43mm
Gewicht	140g
Gerätetypcode	0E (H)

*Hängt von dem jeweilig gewählten Ton und Eingabespannung ab. (Siehe Tontabelle für weitere Einzelheiten. Nur für Töne 2, 3, 6, 7 und 13 zertifiziert.)

Zertifizierung- und Genehmigungsinformation	
Produktcode	D2368IAS-R & DB2368-IAS-W
Beschreibung	Adressierbare Sounder mit integriertem Isolator
Zertifizierung	
Konformität	EN54-3 Typ A EN54-17
CPD Zertifizierungsstelle	BRE Global Ltd und LPCB
CPD Zertifikatnummer	0832-CPD-1682
Ausstellungsjahr des CPD Zertifikats	Das Jahr der Zertifizierung ist durch die ersten zwei Ziffern der Seriennummer des Produkts (am Produkt-Kennschild) angegeben
Technisches Datenblatt	18-187219

	Produkte die mit diesem Symbol gekennzeichnet sind, dürfen nicht als unsortierter städtischer Abfall in der europäischen Union entsorgt werden. Für die korrekte Wiederverwertung bringen Sie dieses Produkt zu Ihrem lokalen Lieferanten nach dem Kauf der gleichwertigen neuen Ausrüstung zurück oder entsorgen Sie das Produkt an den gekennzeichneten Sammelstellen. Weitere Informationen hierzu finden Sie auf der folgenden Website: www.recyclethis.info .
--	--

FR Notice d'instructions

Description

Ce document comprend des informations relatives à l'installation d'une base de sirène adressable de série Aritech DB2368IAS, mécanique en boucle fermée avec un isolateur de court circuit intégré.

La base de sirènes de série DB2368IAS est conçue pour être utilisée sur des réseaux d'incendie adressables, de type Aritech, qui utilisent le protocole de série 2000 et incluent des modèles pour une utilisation intérieure et extérieure.

Les sondeurs ont différents modes de fonctionnement.

Les sons sont automatiquement synchronisés pour éviter toute interférence avec des sondeurs situés à proximité.

Installation



ATTENTION: Ce produit doit être installé par un personnel qualifié qui respecte le cahier des charges TS54-4 et toutes les autres règles applicables propres à l'autorité locale.

La série DB2368IAS est sensible à la polarité.

ATTENTION! L'isolateur IU2016 et le support de la base DB2003 ne doivent pas être installés sur la même boucle puisque la base DB2368IAS est déjà munie d'un isolateur intégré.

Emplacement et espacement

Placer si possible les supports de plafond de détection près du centre de la pièce ou de la salle. Placer les supports à un minimum de 100 mm de chaque mur. Quand la base est fixée au mur, le haut de la sirène devrait être entre 100 et 300 mm du plafond. Quand plus d'un détecteur est utilisé, laisser 9m d'espace entre les détecteurs sur les plafonds lisses. Un espacement différent peut s'appliquer selon la hauteur du plafond, la puissance de circulation d'air et d'autres conditions ou besoins.

Emplacements à éviter pour poser des détecteurs

Une des principales causes de mal fonctionnement des sirènes est le mauvais emplacement des détecteurs. Eviter de placer des détecteurs :

- A proximité des cuisines ou des poêles à bois qui dégagent de la fumée.
- Dans les garages et les salles à chaudières (en raisons des fumées du pot d'échappement).
- A proximité des salles de bain où la vapeur des bains ou des douches peut poser problème.
- Lieux où la température ambiante peut dépasser 40°C, comme les greniers par exemple.

Elektrische Anschlüsse

Borne	Ligne
1	Inutilisée
2	Inutilisée
5	bus (ligne à polarité positive)
6	Inutilisée
7	entrée du bus (ligne à polarité négative)
8	sortie du bus (ligne à polarité négative)
Borne de terre	câble blindé raccordé à la terre ou conducteur de mise à la terre fonctionnelle

Adressage

Chaque outil nécessite une adresse numérique d'identification comprise entre 1 et 128. Des interrupteurs 1-8 de commutateur d'adresse DIP, permettent d'effectuer ce paramétrage. (Voir figure 1a). Reportez-vous à la table figurant en bas de ce document, pour obtenir une liste complète des paramétrages d'adresse.

Sélection du son et réglage du volume

Le son de l'appareil se règle à l'aide d'interrupteurs 1-5 du commutateur DIP (voir figure 1b). Reportez-vous à la table figurant en bas de ce document, pour obtenir une liste complète des paramétrages du son / commutateur DIP. L'interrupteur 6, du commutateur de sélecteur de sons DIP, permet de sélectionner le volume du son (voir figure 1c). Le réglage par défaut (hors circuit) correspond à un volume important. Positionnez l'interrupteur sur ON pour réduire la sortie du son à 8dB.

Installation de la tête de détection

Pour installer la tête de détection, insérer la tête et la faire tourner dans le sens inverse des aiguilles d'une montre jusqu'à ce qu'elle soit fixée convenablement dans la base.

Installation en autonome

La base de sirène DB2368IAS peut s'utiliser seule sans détecteur. <<Des couvercles >> sont ainsi disponibles pour être installés à la place du détecteur.

Numéro de la pièce	Description
AS2368CAP-R	Couvercle rouge pour DB2368IAS
AS2368CAP-W	Couvercle blanc pour DB2368IAS

Mécanisme de verrouillage

Le détecteur ou le couvercle peut être mis en position de verrouillage de la façon suivante :

- Retirer la languette en plastique du détecteur ou du couvercle comme sur la figure 2, avant de fixer ces derniers à la base.
- Une fois le détecteur ou le couvercle rattaché à la base de sirène, verrouiller en dévissant la vis à six pans creux de 1.5mm jusqu'à ce qu'on ne puisse plus tourner le détecteur ou le couvercle (voir figure 1d).

L'isolateur

Le sondeur incorpore un isolateur de court circuit intégré. La lumière jaune LED sur le côté de l'appareil s'allume quand l'isolateur se met en marche.

Maintenance et essais

La maintenance de base se limite à une inspection par an. Ne modifiez pas le câblage ou les circuits internes. Testez tous les appareils après l'installation.

Dépannage

Les codes rattachés au protocole de communications apparaissant sur l'écran du tableau de bord peuvent être utilisés pour vérifier le statut du sondeur et de l'isolateur de la manière suivante :

Analoge waarde	Status
1	Erreur dans le sondeur
4	Activation de l'isolateur
5	Erreur dans le sondeur + activation de l'isolateur
32	Normal
33	1er son activé
34	2e son activé
35	3e son activé

Avant de rechercher les défauts de chacune des unités, vérifiez que le câblage du système est correct. Les défauts à la terre sur les boucles de données, peuvent entraîner des erreurs de communication.

Problèmes les plus fréquents et leurs causes :

Problème	Cause possible
Pas de réponse ou paramétrage de l'adresse manquant	boucle incorrecte, câblage incorrect (polarité inversée)
L'appareil ne fonctionne pas	la programmation du tableau de bord est incorrecte

Spécification technique :

Tension d'alimentation	17 à 28 VDC
Consommation de courant @ 24 VDC:	
Surtension de l'alimentation	< 1.2 mA
Réserve	< 400 µA
Alarme	5.1 mA
Isolé.....	<6 mA
Limite de courant avant isolation.....	800 mA max.
Niveau sonore de crête @ 90° ± 3 dB(A)	90 dBA à 1m*
Nombre de sons	32
Bande de fréquences	400 - 2850 Hz*
Réglage du volume	8db (typique)
Synchronisation	Automatique avec une de sondeurs AS2300
Boîtier	ABS à résistance élevée aux chocs
Valeur nominale IP (base de faible profondeur)	IP21
Taille du câble	min.0.28mm ² /max. 2.5mm ²
Température d'exploitation	-10°C à +55°C
Température de stockage	-10°C à +55°C
Degré hygrométrique (sans condensation).....	5% à 95%
Dimensions (dia x h)	115 x 43mm
Poids	140g
Code du type d'unité	0E (H)

*dépend du son sélectionné et de la tension d'entrée. Pour de plus amples détails, reportez-vous à la table de son. Certifiée uniquement pour les sons 2, 3, 6, 7 et 13.

Informations relatives à la certification et à l'agrément	
Code produit	D2368IAS-R & DB2368IAS-W
Description	Base de sirène adressable avec isolateur de court circuit intégré
Certification	
Conformité	EN54-3 Type A EN54-17
Organisme de certification DPC	BRE Global Ltd and LPCB
Numéro de certificat DPC	0832-CPD-1682
Année du certificat DPC	L'année de certification correspond aux deux premiers caractères numériques du numéro de série de votre produit (mentionnés sur l'étiquette d'identification du produit).
Fiche technique	18-187219

	Les produits marqués de ce symbole peuvent pas être éliminés comme déchets municipaux non triés dans l'Union européenne. Pour le recyclage, retourner ce produit à votre fournisseur au moment de l'achat d'un nouvel équipement équivalent, ou à des points de collecte désignés. Pour plus d'informations, voir: www.recyclethis.info .
--	---

NL Montageinstructies

Beschrijving

In dit document vindt u informatie over de installatie van de Aritech DB2368IAS adresseerbare, lusgevoede sirenes met geïntegreerde kortsluitbeveiliging.

De DB2368IAS sirene is ontworpen voor Aritech adresseerbare brandalarmsystemen die gebruik maken van het protocol van de 2000-serie, en kan alleen binnenshuis worden gebruikt.

De sirene kan op verschillende alarmmodi worden ingesteld.

De geluidssignalen worden automatisch gesynchroniseerd zodat interferentie tussen sirenes binnen dezelfde ruimte wordt voorkomen.

Installation



LET OP: Dit product moet worden geïnstalleerd door gekwalificeerde vakmensen die zich houden aan de norm TS54-14 en elke overige toepasbare plaatselijke regelgeving.

De DB2368IAS is polariteitgevoelig.

WAARSCHUWING: De IU2016 beveiliging en DB2003 bodemplaat mogen niet in dezelfde lus worden geïnstalleerd als de DB2368IAS sirene met geïntegreerde beveiliging.

Plaatsing en onderlinge afstand

Plaats plafonddetectors waar mogelijk in het midden van de kamer of hal. Plaats de bodemplaten altijd minimaal 100 mm vanaf de muren. Als de bodemplaat aan de muur wordt bevestigd, moet de bovenkant van de bodemplaat 100-300 mm van het plafond zijn verwijderd. Als meer dan een detector wordt gebruikt, gebruik dan als leidraad een tussenruimte van 9 m op vlakke plafonds. Er kunnen andere tussenruimtes worden gebruikt, afhankelijk van de hoogte van het plafond, hoge luchtbeweging en andere omstandigheden of alarmvereisten.

Waar detectors NIET te plaatsen

Een van de grootste oorzaken van vals alarm is het verkeerd plaatsen van detectors. Plaats geen detectors:

- Te dicht bij keukens of houtbranders die rook kunnen voortbrengen.
- In garages en stookruimtes (vanwege uitlaatgassen)
- Te dicht bij badkamers. Dit kan problemen veroorzaken door stoom van baden of douches.
- Waar de normale omgevingstemperatuur hoger dan 40°C kan worden, zoals zolders.

Elektrische aansluitingen

Uitgang	Lijn
1	Niet in gebruik
2	Niet in gebruik
5	Lijn in / uit (positief)
6	Niet in gebruik
7	Lijn in (negatief)
8	Lijn uit (negatief)
AARDE	Scherf of functionele aarde

Adressering

Voor identificatiedoelinden is voor elk toestel een numeriek adres tussen 1 en 128 vereist. Dit adres wordt ingesteld door middel van dipschakelaar 1 – 8 op het adressschakelblok (zie afb. 1a). In de tabel aan het eind van dit document vindt u de volledige lijst met adresinstellingen.

Toonselectie en volumeregeling

Het geluidssignaal wordt ingesteld door middel van dipschakelaars 1-5 op het toonschakelblok (zie afb. 1b). In de tabel aan het eind van dit document vindt u de volledige lijst van toon / dipschakelaarinstellingen.

Met dipschakelaar 6 op het toonschakelblok selecteert u het geluidsvolume (zie afb. 1c). De fabrieksinstelling (schakelaar op OFF) is Hoog Volume. Door deze schakelaar op ON te zetten wordt het geluidsvolume met 8dB verminderd.

De detectorkop installeren

De detectorkop wordt geïnstalleerd door de kop in de bodemplaat te steken en hem met de klok mee te draaien tot hij correct is uitgelijnd en in de bodemplaat is vergrendeld.

Op zichzelf staande installatie

De DB2368IAS Sirene kan op zichzelf en zonder detector worden gebruikt. Voor dit doel zijn "deksels" verkrijgbaar die in de ruimte van de detector kunnen worden aangebracht.

Onderdeelnr.	Beschrijving
AS2368CAP-R	Rood deksel voor DB2368IAS
AS2368CAP-W	Wit deksel voor DB2368IAS

Vergrendelingsmechanisme

De detector of het deksel kan als volgt in positie worden vergrendeld:

- Verwijder voor het koppelen aan de sirene de plastic lip op de detector of het deksel zoals getoond in afb. 2.
- Zodra de detector of het deksel aan de sirene is gekoppeld, vergrendelt u deze door het losschroeven van de 1,5 mm, AF zeskantige inbusbout tot de detector of het deksel niet langer kan roteren. (Zie afb. 1d)

Beveiliging

De sirene bevat een geïntegreerde kortsluitbeveiliging. Het gele LED-lampje aan de zijkant van het toestel gaat branden wanneer de beveiliging wordt geactiveerd.

Onderhoud en controle

Het basisonderhoud blijft beperkt tot een jaarlijkse inspectie. Wijzig in geen geval de interne bedrading of het schakelschema. Controleer na de installatie de werking van alle toestellen.

Bij problemen

De analoge waarde die naar het schakelpaneel in het communicatieprotocol wordt teruggezonden, kan worden gebruikt om de status van de sirene en beveiliging als volgt te controleren:

Analoge waarde	Status
1	Defect sirene
4	Beveiliging geactiveerd
5	Defect sirene + beveiliging geactiveerd
32	Normale staat
33	1e toon geactiveerd
34	2e toon geactiveerd
35	3e toon geactiveerd

Controleer dat de bedrading van het systeem storingvrij is voordat u afzonderlijke units op defecten controleert. Aardfouten in datalussen kunnen communicatiefouten veroorzaken.

Algemene problemen en oorzaken omvatten:

Probleem	Mogelijke oorzaak
Geen respons of ontbreekt	Foutief adres ingesteld of fout in bedradinglus (polariteit omgekeerd)
Toestel werkt niet	Bedieningspaneel is verkeerd geprogrammeerd voor oorzaak en gevolg

Technische gegevens:

Voedingsspanning	17 – 28 V DC
Stroomverbruik bij 24 V DC:	
Piek bij inschakelen.....	< 1.2 mA
Stand-by.....	< 400 µA
Alarm.....	5.1 mA
Beveiligd.....	< 6 mA
Toelaatbare stroom.....	800 mA max.
Hoogste geluidsniveau op 90° ± 3 dB(A)	90 dBA op 1m*
Aantal tonen	32
Frequentiebereik	400 - 2850 Hz*
Volumeregeling	8db (typisch)
Synchronisatie	Automatisch met andere AS2300 bereiksirenes
Behuizing.....	Slagvast ABS
IP-classificatie.....	IP21
Kabeldikte.....	min.0.28mm ² /max. 2.5mm ²
Bedrijfstemperatuur	-10°C tot +55°C
Opslagtemperatuur	-10°C tot +55°C
Relatieve vochtigheid (zonder condens) ..	5% tot 95%
Afmetingen (dia x h)	115 x 43mm
Gewicht	140g
Code toesteltype	0E (H)

*Afhankelijk van geselecteerde toon en ingangsspanning. Raadpleeg de toontabel voor meer informatie. Alleen gecertificeerd voor tonen 2,3,6,7 en 13.

Informatie over certificaten en goedkeuringen	
Productcode	D2368IAS-R & DB2368IAS-W
Beschrijving	Adresseerbare sirene met geïntegreerde beveiliging
Certificaat	
Conform met	EN54-3 Type A EN54-17
CPD certificatie-instelling	BRE Global Ltd en LPCB
CPD certificatienummer	0832-CPD-1682
CPD certificatiejaar	De eerste twee cijfers van het serienummer van uw toestel geven het certificatiejaar aan (het serienummer vindt u op het identificatielabel)
Technisch datadocument	18-187219



Producten met deze label mogen niet verwijderd worden via de gemeentelijke huisvuilscheiding in de Europese Gemeenschap. Voor correcte vorm van kringloop, geeft u de producten terug aan uw lokale leverancier tijdens het aankopen van een gelijkaardig nieuw toestel, of geef het af aan een gespecialiseerd verzamelpunt. Meer informatie vindt u op de volgende website: www.recyclethis.info.

PT

Manual de Instalação

Descrição

Este documento inclui a informação de instalação do sinalizador de base alimentado em circuito fechado, com isolador de curto circuito integrado Aritech DB2368IAS.

O sinalizador de base DB2368IAS está concebido para utilização em sistemas de incêndio endereçáveis da Aritech com o protocolo de Série 2000 e são concebidos apenas para utilização interior.

O sinalizador pode ser colocado em modos de funcionamento diferentes.

Para evitar interferência de som entre dispositivos no mesmo local, os sinalizadores são automaticamente sincronizados.

Instalazione



CUIDADO: Este produto deve ser instalado por pessoal qualificado aderindo à especificação TS54-14 e a qualquer outro regulamento local aplicável.

O DB2368IAS é sensível à polaridade.

AVISO! O isolador IU2016 e a base de montagem DB2003 não devem ser instalados no mesmo circuito que o sinalizador de base DB2368IAS com isolador integrado.

Colocação e espaçamento

Localizar as bases detectoras montadas no tecto perto do centro da sala ou espaço sempre que possível. Colocar sempre as bases a um mínimo de 100 mm de cada parede. Quando a base estiver montada na parede, o topo da base deverá estar a 100-300 mm do tecto. Quando é utilizado mais do que um detector, utilize o espaçamento de 9 m como guia em tectos planos. Poderá ser utilizado outro espaçamento, dependendo da altura do tecto, do movimento do ar superior ou de outras condições ou necessidades de resposta.

Onde NÃO colocar os detectores

Uma das causas principais de avarias nos alarmes é a colocação incorrecta dos detectores. Evitar colocar detectores:

- Demasiado perto de cozinhas ou de fogões, de onde poderá ser gerado fumo.
- Em garagens ou salas de máquinas (devido à exaustão de fumos).
- Demasiado perto de casas de banho. Poderão advir problemas de banho de vapor ou de chuveiros.
- Quando a temperatura ambiente normal possa exceder os 40 °C, tais como sótãos.

Ligações eléctricas

Terminal	Linha
1	Não utilizado
2	Não utilizado
5	Linha de entrada / saída (positiva)
6	Não utilizado
7	Linha de entrada (negativa)
8	Linha de saída (negativa)
TERRA	Blindagem ou terra

Endereçamento

Cada dispositivo necessita de um endereço numérico entre 1 e 128 para fins de identificação. Isto é definido utilizando os comutadores 1-8 no interruptor DIP de selector de endereço (consultar a figura 1a). Consultar a tabela no final deste documento para uma lista completa de definições de endereços.

Seleção de tom e controlo de volume

O tom do dispositivo é definido utilizando os comutadores 1-5 no interruptor DIP de selector de tom (consultar a figura 1b). Consultar a tabela no final deste documento para uma lista completa de definições de tons / interruptores DIP.

O interruptor 6 no comutador DIP Selector de tom é utilizado para seleccionar a saída de som requerida (Consultar a figura 1c). A pré-definição (interruptor desligado) é volume elevado. A alteração do interruptor para ON reduz a saída de som em 8 dB.

Instalar a cabeça do detector

Para instalar a cabeça do detector, insira-a e rode-a no sentido dos ponteiros do relógio até esta ficar completamente alinhada e "assente" na base.

Instalação autónoma

O sinalizador de base DB2368IAS pode ser utilizado como um dispositivo autónomo sem detector. Para tal, estão disponíveis "tampas" de sinalizador que podem ser colocadas em vez do detector.

Peça número	Descrição
AS2368CAP-R	Tampa vermelha para DB2368IAS
AS2368CAP-W	Tampa branca para DB2368IAS

Mecanismo de bloqueio

O detector ou a tampa podem ser bloqueados em posição, conforme se segue:

- Remover a patilha de plástico do detector ou da tampa, como ilustrado na figura 2, antes de ligar ao sinalizador de base.
- Quando o detector ou a tampa estiver ligado ao sinalizador de base, bloqueie em posição, desapertando o parafuso de cabeça chata hexagonal de 1,5 mm AF até que este impeça a rotação do detector ou da tampa. (Consultar a figura 1d).

Isolador

O sinalizador possui um isolador integrado de curto-circuito. O LED amarelo do lado do dispositivo será iluminado de cada vez que o isolador for activado.

Manutenção e testes

A manutenção básica resume-se a uma inspecção anual. Não alterar a cablagem ou os circuitos internos. Testar todos os dispositivos depois da sua instalação.

Resolução de problemas

O valor análogo devolvido ao painel de controlo no protocolo de comunicações pode ser utilizado para verificar o estado do sinalizador e do isolador, conforme se segue:

Valor análogo	Estado
1	Falha do sinalizador
4	Isolador activado
5	Falha do sinalizador + isolador activado
32	Estado normal
33	1º som activado
34	2º som activado
35	3º som activado

Antes de investigar as unidades individualmente quanto a falhas, verificar que o sistema de cablagem não apresenta falhas. Falhas na ligação à terra nos circuitos de dados podem causar erros de comunicação.

Os problemas e causas mais comuns incluem:

Problema	Causa possíveis
Sem resposta ou resposta em falt	Definição de endereço incorrecta ou ligação do circuito incorrecta (polaridade invertida)
Falha no funcionamento do dispositivo	O painel de controlo possui uma causa incorrecta de causa e efeito

Especificações técnicas:

Tensão de alimentação	17 a 28 VCC
Consumo de corrente a 24 VCC:	
Surto de ligação	< 1.2 mA
Standby	< 400 µA
Alarme	5.1 mA
Isolador	<6 mA
Corrente de passagem do isolador	.. 800 mA máx.
Nível de som de pico a @ 90° ± 3 dB(A)	90 dBA a 1m*
Número de tons	32
Intervalo de frequência	400 - 2850 Hz*
Ajuste de volume	8db (Geral)
Sincronização	Automática com outros sinalizadores série AS2300
Caixa	ABS de alto impacto
Classificação IP	IP21
Dimensão do cabo	min. 0,28mm ² /max. 2,5mm ²
Temperatura de funcionamento	-10°C a +55°C
Temperatura de armazenamento	-10°C a +55°C
Humidade relativa (não condensada)	5% a 95%
Dimensões (diam. x a)	115 x 43mm
Peso	140g
Código do tipo de dispositivo	0E (H)

*Depende do tom seleccionado e da tensão de alimentação. Consultar a tabela de tons para mais pormenores. Certificado apenas nos tons 2,3,6,7 & 13.

Informação de certificação e aprovações	
Código de produto	D2368IAS-R & DB2368IAS-W
Descrição	Sinalizador endereçável com isolador integrado
Certificação	
Conformidade	EN54-3 Tipo A EN54-17
Órgão de certificação CPD	BRE Global Ltd e LPCB
Número de certificação CPD	0832-CPD-1682
Ano de certificação CPD	O ano de certificação está incluído nos dois primeiros dígitos do número de série do produto (localizado na etiqueta de identificação do produto).
Documento de dados técnicos	18-187219



Os produtos assinalados com este símbolo não podem ser eliminados como resíduos urbanos indiferenciados na União Europeia. Para uma reciclagem adequada, devolve este produto ao seu fornecedor local aquando da compra de um produto novo equivalente ou elimine-o nos pontos de recolha designados. Para mais informação, consulte www.recyclethis.info.

IT Istruzioni di installazione

Descrizione

Questo documento contiene informazioni sull'installazione di sirene indirizzabili alimentate da loop Aritech DB2368IAS con isolatore integrato di corto circuito.

La sirena DB2368IAS è stata progettata per essere utilizzata nei sistemi antincendio indirizzabili Aritech che gestiscono il protocollo serie 2000 ed è stata progettata solo per uso interno.

La sirena può essere impostata in modalità operative diverse.

I toni vengono sincronizzati automaticamente per evitare l'interferenza fra sirene diverse nella stessa località.

Installazione



ATTENZIONE: Questo prodotto deve essere installato da personale qualificato nel rispetto della norma TS54-14 e di qualsiasi altro regolamento locale pertinente

Il DB2368IAS è sensibile alla polarità.

AVVERTENZA! l'isolatore IU2016 e la base di montaggio DB2003 non devono essere installati nello stesso loop della sirena DB2368IAS con isolatore integrato.

Posizionamento e spaziatura

In generale, le basi dei rilevatori montati a parete devono essere posizionate in prossimità del centro della stanza o della hall ad almeno 10 mm dalle pareti. Quando la base viene installata a parete, la parte superiore della base deve risultare ad almeno 100-300 mm dal soffitto. Qualora sia necessario l'utilizzo di più rilevatori, una spaziatura di 9 m può essere utilizzata come regola generale su soffitti piani. Potrà risultare comunque necessaria una spaziatura differente in funzione dell'altezza dei soffitti, del movimento d'aria o di altre condizioni o requisiti di risposta.

Dove NON installare i rilevatori

Una delle maggiori cause di falsi allarmi è l'errato posizionamento dei rilevatori. Evitare di posizionare i rilevatori:

- troppo vicino a cucine o stufe a legna dove è probabile venga generato del fumo.
- in garage e sale forni (a causa dei fumi di scarico).
- troppo vicino ai bagni dove possono generare problemi dovuti a docce o bagni carichi di vapore.
- dove la temperatura dell'acqua può superare i 40°C, come nei sottotetti.

Collegamenti elettrici

Terminale	Linea
1	Non utilizzata
2	Non utilizzata
5	Entrata / uscita di linea (positiva)
6	Non utilizzata
7	Entrata di linea (negativa)
8	Uscita di linea (negativa)
TERRA	Schermo o terra funzionale

Impostazione dell'indirizzo

A ciascun dispositivo occorre assegnare un indirizzo numerico compreso fra 1 e 128 a scopo identificativo. Per far questo si usano gli interruttori 1- 8 sul dip-switch del selettore indirizzi (vedere figura 1a). Per un elenco completo dei valori d'impostazione degli indirizzi, vedere la tabella al fondo di questo documento.

Scelta del tono e controllo del volume

Il tono del dispositivo viene impostato per mezzo degli interruttori 1-5 sul dip-switch del selettore toni (vedere figura 1b) Per un elenco completo dei valori d'impostazione dei toni / dip-switch , vedere la tabella al fondo di questo documento.

L'interruttore 6 sul dip-switch del selettore toni viene usato per impostare il volume sonoro (vedere figura 1c). Il valore pre-impostato (interruttore OFF) è volume alto. Spostando l'interruttore su ON si riduce l'emissione sonora di 8 dB.

Installazione della testa del rilevatore

Per installare la testa del rilevatore, inserirla e ruotarla in senso orario fino a che non è correttamente allineata e fissata nella base.

Installazione autonoma

La sirena DB2368IAS può essere utilizzata come dispositivo autonomo senza il rilevatore. Per questo motivo sono disponibili "cappucci" da installare al posto del rilevatore.

Numero del pezzo	Descrizione
AS2368CAP-R	Cappuccio rosso per DB2368IAS
AS2368CAP-W	Cappuccio bianco per DB2368IAS

Meccanismo di bloccaggio

Il rilevatore o il cappuccio possono essere bloccati come segue:

- Togliere la linguetta di plastica sul rilevatore o il cappuccio come illustrato nella figura 2, prima di inserire la sirena.
- Quando il rilevatore o il cappuccio è fissato alla sirena, bloccarlo svitando la vite AF a testa esagonale incassata da 1,5 mm fino a che diventa impossibile ruotare il rilevatore o il cappuccio. (vedere figura 1d)

Isolatore

All'interno della sirena si trova un isolatore integrato a corto circuito. Il LED giallo sul lato del dispositivo si illumina all'attivazione dell'isolatore.

Manutenzione e collaudo

La manutenzione di base si riduce a un'ispezione annuale. Non modificare la cavetteria o il circuito interno. Collaudare tutti gli apparecchi dopo l'installazione.

Localizzazione dei guasti

Per verificare lo stato della sirena e dell'isolatore può essere utilizzato il valore analogico rimandato sul quadro comandi nel protocollo delle comunicazioni come segue:

Valore analogico	Stato
1	Guasto nella sirena
4	Isolatore attivato
5	Guasto nella sirena + isolatore attivato
32	Stato normale
33	1° suono attivato
34	2° suono attivato
35	3° suono attivato

Prima di indagare su eventuali guasti di apparecchi singoli, controllare che non vi siano guasti sulla cavetteria del sistema. I guasti a terra sul loop di trasmissione dei dati possono causare errori di comunicazione.

Problemi e cause comuni sono:

Problema	Causa possibile
Mancanza di risposta	Impostazione indirizzo sbagliato o cablaggio del loop errato (polarità invertita)
L'apparecchio non funziona	Il quadro comandi ha una programmazione causa-effetto errata

Caratteristiche tecniche

Tensione di alimentazione	17 to 28 VDC
Consumo di corrente @ 24 VDC:	
Sovracorrente all'accensione	< 1,2 mA
Standby	< 400 µA
Allarme	5,1 mA
Isolato	<6 mA
Corrente di passaggio dell'isolatore...	800 mA max.
Livello sonoro massimo @ 90° ± 3 dB(A)	90dBa dBA a 1m*
Numero di toni	32
Campo di frequenza	400 - 2850 Hz*
Regolazione volume	8db (valore normale)
Sincronizzazione	Automatica con altre sirene a campo AS2300
Custodia	ABS ad alta resistenza all'urto
Protezione IP	IP21
Dimensione cavi	min.0,28 mm ² /max. 2,5 mm ²
Temperatura di esercizio	da -10°C a +55°C
Temperatura di stoccaggio	da -10°C a +55°C
Umidità relativa (senza condensa).....	da 5% a 95%
Dimensioni (dia x h)	115 x 43 mm
Peso	140 g
Codice del tipo di apparecchio	0E (H)

*dipende dal tono selezionato e dalla tensione d'ingresso. Per i dettagli vedere la tabella dei toni. Certificato solo sui toni 2,3,6,7 & 13

Informazioni sulla certificazione e le omologazioni	
Codice Prodotto	D2368IAS-R & DB2368IAS-W
Descrizione	Sirena indirizzabile con isolatore integrato
Certificazione	
Conformità	EN54-3 Tipo A EN54-17
Ente di certificazione CPD	BRE Global Ltd and LPCB
N. del certificato CPD	0832-CPD-1682
Anno del certificato CPD	L'anno di certificazione è incluso nelle prime due cifre del n. di matricola del prodotto (situato sull'etichetta identificativa del prodotto)
Documento dei Dati tecnici	18-187219



I prodotti contrassegnati da questo simbolo non possono essere smaltiti nei comuni contenitori per lo smaltimento rifiuti, nell'Unione europea. Per il corretto smaltimento, potete restituirli al vostro fornitore locale a seguito dell'acquisto di un prodotto nuovo equivalente, oppure rivolgervi e consegnarli presso i centri di raccolta preposti. Per maggiori informazioni vedere: www.recyclethis.info.

Opis

Niniejszy dokument obejmuje informacje dotyczące montażu dla adresowalnych, zasilanych z pętli sygnalizatorów akustycznych w podstawie Aritech DB2368IAS z wbudowanym izolatorem zwarć.

Sygnalizator akustyczny w podstawie DB2368IAS został zaprojektowany do użytku w adresowalnych systemach przeciwpożarowych Aritech obsługujących protokół serii 2000 i jest przystosowany jedynie do użytku wewnątrz budynków.

Sygnalizatory można ustawić na różne tryby pracy.

Sygnaly są automatycznie synchronizowane, co zapobiega zakłóceniom pomiędzy sygnalizatorami położonymi w bliskiej odległości od siebie.

Montaż



UWAGA: Produkt ten musi zostać zainstalowany przez wykwalifikowany personel stosujący się do warunków specyfikacji TS54-14 i innych odpowiednich przepisów władz lokalnych.

Seria DB2368IAS jest wrażliwa na polaryzację.

UWAGA! Izolator IU2016 oraz podstawa montażowa DB2003 nie mogą zostać zamontowane w tej samej pętli co sygnalizator akustyczny w podstawie DB2368IAS z wbudowanym izolatorem.

Umieszczenie i odstęp

Ustawić podstawę czujnika do montażu na sufitach blisko środka pomieszczenia lub holu, jeśli jest to możliwe. Podstawa musi zostać ustawiona w minimalnej odległości 100 mm od którejkolwiek ze ścian. W przypadku podstaw do montażu na ścianach górna część podstawy powinna znajdować się w odległości 100-300 mm od sufitu. W przypadku użycia więcej niż jednego czujnika należy używać odstępów 9 m jako wyznacznika na gładkich sufitach. Można korzystać z innych odległości przy montowaniu w zależności od wysokości sufitu, wysokiego ruchu powietrza, innych warunków lub wymagań.

Gdzie NIE umieszczać czujników

Jedną z najczęstszych przyczyn zakłóceń pracy alarmów jest nieodpowiednie ustawienie czujników. Czujników nie należy umieszczać:

- zbyt blisko pomieszczeń kuchennych oraz pieców, które mogą być źródłem dymu,
- w garażach i hali pieców (z powodu spalin),
- zbyt blisko łazienek z powodu pary wydobywającej się przy prysznicach i kąpielach,
- w miejscach, gdzie normalna temperatura otoczenia może przekroczyć 40°C, na przykład na strychach

Połączenia elektryczne

Terminal	Lina
1	Nie używany
2	Nie używany
5	Wejście / wyjście (dodatnie)
6	Nie używany
7	Wejście (ujemne)
8	Wyjście (ujemne)
UZIEMIENIE	osłona lub uziemienie funkcjonalne

Adresowanie

Każde urządzenie wymaga adresu numerycznego pomiędzy 1 a 128 w celach identyfikacyjnych. Jest on ustawiany przy pomocy przełączników 1- 8 na mikroprzełączniku DIP selektora adresów (patrz rysunek 1a). Tabela znajdująca się na końcu niniejszego dokumentu zawiera pełną listę ustawień adresowych.

Wybór sygnału i kontrola głośności

Sygnal urządzenia można ustawić korzystając z przełączników 1- 5 na mikroprzełączniku DIP selektora sygnałów (patrz rysunek 1b). Tabela znajdująca się na końcu niniejszego dokumentu zawiera pełną listę sygnałów/ustawień mikroprzełącznika DIP.

Przełącznik 6 na mikroprzełączniku DIP selektora sygnałów służy do wyboru wymaganej głośności dźwięku (patrz rysunek 1c). Ustawienia domyślne (WYŁĄCZENIE) to punkt wysokiej głośności dźwięku. Zmiana przełącznika na tryb WŁĄCZONY zmniejsza wyjście akustyczne o 8 dB.

Montaż głowicy czujnika

W celu zainstalowania głowicy czujnika należy umieścić głowicę w podstawie i przekręcić ją w kierunku zgodnym z ruchem wskazówek zegara aż głowica odpowiednio ustawi się i „wpasuje” w podstawę.

Instalacja sygnalizatora w wersji samodzielnej

Sygnalizator akustyczny w podstawie DB2368IAS można stosować jako urządzenie samodzielne bez czujnika. Do tego celu zamiast czujników można zainstalować tzw. „pokrywy”.

Numer części	Opis
AS2368CAP-R	Czerwona pokrywa dla DB2368IAS
AS2368CAP-W	Biała pokrywa dla DB2368IAS

Mechanizm blokujący

Czujnik lub pokrywa może zostać zablokowany w swojej pozycji w następujący sposób:

- Należy usunąć plastikową zapadkę znajdującą się na czujniku lub pokrywie zgodnie z rysunkiem, 2. przed umieszczeniem sygnalizatora w podstawie.
- Po przyłączeniu czujnika lub pokrywy do podstawy sygnalizatora należy zablokować go poprzez odkręcenie 1,5 mm, śruby imbusowej do momentu, aż zapobiegnie to możliwości obrócenia czujnika lub pokrywy (patrz rysunek 1d).

Izolator

Sygnalizator posiada wbudowany izolator zwarć. Kiedy izolator zostanie aktywowany, na boku urządzenia zaświeci się na żółto dioda LED.

Konserwacja i testowanie

Podstawowe czynności konserwacyjne przeprowadzane są co roku. Nie należy modyfikować okablowania wewnętrznego lub zespołu obwodów elektrycznych. Po zakończeniu montażu należy przetestować wszystkie urządzenia.

Postępowanie w przypadku wystąpienia problemów

Wartość analogowa powracająca do panelu sterowania w protokole komunikacyjnym może zostać użyta w celu sprawdzenia status sygnalizatora i izolatora zgodnie z poniższym:

Wartość analogowa	Status
1	Błąd sygnalizatora
4	Izolator został aktywowany
5	Błąd sygnalizatora + Izolator został aktywowany
32	Stan normalny
33	1. dźwięk aktywowany
34	2. dźwięk aktywowany
35	3. dźwięk aktywowany

Przed przystąpieniem do badania poszczególnych jednostek urządzenia pod kątem wykrycia usterek należy sprawdzić czy w systemie okablowania nie wystąpiły usterki. Usterki uziemienia na pętlach informacyjnych mogą powodować błędy komunikacyjne.

Najczęściej występujące problemy są wywoływane przez:

Problem	Prawdopodobna przyczyna
Brak odpowiedzi	Niepoprawne ustawienia adresowe lub niepoprawne okablowanie pętli (zmiana polaryzacji)
Urządzenie nie działa	Panel kontrolny ma niepoprawne programowanie przyczynowo skutkowe

Specyfikacja techniczna:

Napięcie zasilania	17 do 28 VDC
Zużycie prądu przy 24 VDC:	
Prąd udarowy przy włączeniu.....	< 1,2 mA
Tryb gotowości	< 400 µA
Alarm	5,1 mA
Izolowany.....	<6 mA
Przepuszczalność prądu izolatora	800 mA max.
Punkt najwyższej głośności przy 90° ± 3 dB(A)	90 dBA przy 1m*
Liczba sygnałów.....	32
Zakres częstotliwości.....	400 - 2850 Hz*
Dostosowywanie głośności	8db (typowo)
Synchronizacja	automatyczna z innymi sygnalizatorami z serii AS2300
Obudowa.....	polimer ABS wysokiej klasy
Stopień ochrony IP	IP21
Rozmiar kabla.....	min.0,28mm ² /max. 2,5mm ²
Temperatura pracy.....	-10°C do +55°C
Temperatura przechowywania.....	-10°C do +55°C
Wilgotność względna (bez kondensacji).....	5% do 95%
Wymiary (średnica x wysokość)	115 x 43 mm
Waga	140g
Rodzaj kodu urządzenia.....	0E (H)

* zależy od wybranego sygnału i napięcia wejściowego; szczegóły znajdują się w tabeli sygnałów; certyfikowany tylko na sygnałach 2,3,6,7 i 13.

Informacje na temat certyfikatów i zatwierdzeń	
Kod produktu	D2368IAS-R & DB2368IAS-W
Opis	Adresowalny sygnalizator akustyczny z wbudowanym izolatorem zwarć
Certyfikat	
Zgodne z	EN54-3 rodzaj A EN54-17
Organ certyfikatu CPD	BRE Global Ltd and LPCB
Numer certyfikatu CPD	0832-CPD-1682
Rok certyfikatu CPD	Pierwsze dwie cyfry naszego numeru seryjnego (umieszczonego na tabliczce identyfikacyjnej produktu) reprezentują rok przyznania certyfikatu
Dokument zawierający dane techniczne	18-187219



W Unii Europejskiej produkty oznaczone tym symbolem mogą być usuwane tylko jako posegregowane odpady komunalne. Dla zapewnienia właściwej utylizacji, należy zwrócić ten produkt do dostawcy przy zakupie ekwiwalentnego, nowego urządzenia albo dostarczyć go do wyznaczonego punktu zbiórki. Więcej informacji można znaleźć na stronie internetowej www.recyclethis.info

LT Montavimo instrukcijos

Aprašymas

Šiame dokumente pateikta informacija apie „Aritech“ adresuojamą, iš kontūro maitinamą garso signalizatorių DB2368IAS su pagrindu ir integruotu trumpojo jungimo skyrikliu.

DB2368IAS garso signalizatorius su pagrindu yra skirtas naudoti „Aritech“ adresuojamoje priešgaisrinėse sistemose, veikiančiose 2000 serijos protokolo pagrindu; jis yra skirtas naudoti tik patalpose.

Garso signalizatorius gali veikti skirtingais veikimo režimais.

Siekiant išvengti toje pačioje vietoje įrengtų prietaisų garso trukdžių, garso signalizatoriai sinchronizuojami automatiškai.

Montavimas



DĖMESIO: šį gaminį turi montuoti kvalifikuoti darbuotojai, laikydamiesi TS54-14 specifikacijos ir visų kitų taikomų vietos valdžios institucijų išleistų taisyklių

DB2368IAS yra jautrus poliškumui.

ĮSPĖJIMAS! IU2016 skyriklis ir DB2003 montavimo pagrindas neturi būti montuojami tame pačiame kontūre, kaip ir DB2368IAS garso signalizatorius su pagrindu ir integruotu skyrikliu.

Išdėstymas ir atstumai

Kai tik įmanoma, ant lubų montuojamus aptiktuvų pagrindus išdėstykite arti patalpos ar koridoriaus centro. Pagrindus visada išdėstykite minimaliu 100 mm atstumu nuo bet kokios sienos. Kai pagrindas yra montuojamas ant sienos, pagrindo viršus turi būti 100–300 mm atstumu nuo lubų. Kai naudojamas daugiau nei vienas aptiktuvus, ant lygių lubų kaip rekomendaciją galite naudoti 9 m atstumą. Atstumai gali būti kitokie ir priklauso nuo lubų aukščio, oro judesio viršuje ir kitų sąlygų ar reikalavimų dėl atsako. et d'autres conditions ou besoins.

Kur NEGALIMA montuoti aptiktuvų

Viena iš pagrindinių klaidingų pavojaus signalų priežasčių – tai neteisingas aptiktuvų išdėstymas. Aptiktuvų nepatariama išdėstyti:

- Pernelyg arti virtuvės įrenginių ar malkinių ugniakurų, kur gali susidaryti dūmai.
- Garažuose ir kūryklų patalpose (dėl išmetamų dūmų).
- Pernelyg arti vonios kambarių. Problemų gali kilti dėl garuojančių vonių ar dušų.
- Vietose, kuriose įprasta aplinkos temperatūra gali viršyti 40°C, pavyzdžiui, mansardose.

Elektrinės jungtys

Gnybtas	Linija
1	Nenaudojama
2	Nenaudojama
5	Linijos įvadas / išvadas (teigiamas)
6	Nenaudojama
7	Linijos įvadas (neigiamas)
8	Linijos išvadas (neigiamas)
ŽEMĖ	Ekranas arba funkcinis žeminimas

Adresavimas

Identifikavimo tikslu kiekvienam prietaisui turi būti priskirtas skaitmeninis adresas nuo 1 iki 128. Jis nustatomas naudojant adresų selektooriaus DIP perjungiklio 1–8 jungiklius (žr. 1a pav.). Visas adresų nuostatų sąrašas pateiktas lentelėje, kurią rasite šio dokumento pabaigoje.

Tono parinkimas ir garsumo reguliavimas

Signalizatoriaus tonas nustatomas naudojant tono selektooriaus DIP perjungiklio 1–5 jungiklius (žr. 1b pav.). Visas tonų ir DIP perjungiklio nuostatų sąrašas pateiktas lentelėje, kurią rasite šio dokumento pabaigoje.

Tonų selektooriaus DIP perjungiklio 6 jungiklis naudojamas skleidžiamo garso lygiui parinkti (žr. 1c pav.). Standartinė nuostata (perjungiklis padėtyje OFF) atitinka didžiausią skleidžiamo garso lygį. Nustačius perjungiklį į padėtį ON skleidžiamo garso lygis sumažinamas 8 dB.

Aptiktuvo galvutės montavimas

Jei norite sumontuoti aptiktuvo galvutę, įstatykite galvutę ir pasukite ją pagal laikrodžio rodyklę, kol ji bus tinkamai sulgygiuota ir įsitvirtins pagrinde.

Pavienis montavimas

DB2368IAS garso signalizatorių su pagrindu galima naudoti kaip pavienį prietaisą be aptiktuvo. Tuo tikslu galima naudoti garso signalizatoriaus „dangtelius“, kurie montuojami vietoje aptiktuvo.

Dalies numeris	Aprašymas
AS2368CAP-R	Raudonas dangtelis, skirtas DB2368IAS
AS2368CAP-W	Baltas dangtelis, skirtas DB2368IAS

Fiksuojamasis mechanizmas

Aptiktuvą arba dangtelį galima užfiksuoti vietoje taip:

- Prieš tvirtindami prie garso signalizatoriaus su pagrindu pašalinkite plastikinę aptiktuvo arba dangtelio ašelę, kaip parodyta 2 pav.
- Kai aptiktuvus arba dangtelis pritvirtinami prie garso signalizatoriaus su pagrindu, užfiksuokite jį atsukdami 1,5 mm AF varžtą su šešiabriaune lizdine galvute, kol jis neleis aptiktuvui arba dangteliumi pasisukti. (Žr. 1d pav.)

Skyriklis

Garso signalizatoriuje yra integruotas trumpojo jungimo skyriklis. Kai skyriklis suaktyvinamas, prietaiso šone išsižiebja geltonas šviesdiodis.

Priežiūra ir bandymas

Pagrindinė priežiūra yra apribota tik kasmetine patikra. Nemodifikuokite vidinių laidų arba grandinių. Baigę montuoti išbandykite visus prietaisus.

Trikčių aptikimas ir šalinimas

Analoginė vertė, gražinama į valdymo pul tą ryšio protokole, gali būti naudojama garso signalizatoriaus ir skyriklio būsenai patikrinti taip:

Analoginė vertė	Būsena
1	Signalizatoriaus triktis
4	Skyriklis suaktyvintas
5	Signalizatoriaus triktis + skyriklis suaktyvintas
32	Normali būsena
33	Suaktyvintas 1-asis garsas
34	Suaktyvintas 2-asis garsas
35	Suaktyvintas 3-asis garsas

Prieš ieškodami atskirų prietaisų trikčių patikrinkite, ar nėra trikčių sistemos laidų jungtyse. Duomenų kontūrų įžeminimo triktys gali sukelti ryšio klaidas.

Dažniausiai pasitaikančios problemos ir jų priežastys yra tokios:

Problema	Galima priežastis
Nėra atsako	Neteisingas adreso nustatymas arba neteisingai sujungti kontūro laidai (sukeistas poliškumas)
Prietaisas neveikia	Valdymo pulte neteisingai užprogramuota priežastis ir rezultatas

Techninė specifikacija:

Maitinimo įtampa	nuo 17 iki 28 V (nuolatinė srovė)
Srovės sąnaudos esant 24 V nuolatinės srovės įtampai:	
Įjungimo viršsrovė	< 1,2 mA
Parangtis	< 400 µA
Pavojaus signalas	5,1 mA
Atskirtas	< 6 mA
Skyriklio praleidimo srovė	maks. 800 mA
Maksimalus garsumo lygis esant 90° ± 3 dB(A) ..	90 dBA 1 m atstumu*
Tonų skaičius	32
Dažnių diapazonas	400–2850 Hz*
Garsumo reguliavimas	8db (tipinis)
Sinchronizavimas	Automatinis su kitais AS2300 serijos garso signalizatoriais
Korpusas	Didelio atsparumo smūgiams ABS
IP klasė	IP21
Kabelio dydis	min. 0,28 mm ² /maks. 2,5 mm ²
Veikimo temperatūra	nuo -10°C iki +55°C
Laikymo temperatūra	nuo -10°C iki +55°C
Santykinis oro drėgnumas (be kondensacijos) ..	nuo 5 % iki 95 %
Matmenys (skersm. x h)	115 x 43 mm
Svoris	140 g
Prietaiso tipo kodas	0E (H)

*Priklausomai nuo parinkto tono ir įvado įtampas. Išsamesnė informacija pateikta tonų lentelėje. Sertifikuoti tonai yra tik 2,3,6,7 ir 13.

Sertifikavimo ir patvirtinimo informacija	
Gaminio kodas	D2368IAS-R ir DB2368IAS-W
Aprašymas	Adresuojamas garso signalizatorius su integruotu skyrikliu
Sertifikavimas	
Atitiktis	EN54-3, A tipas EN54-17
CPD sertifikavimo institucija	'BRE Global Ltd.' ir LPCB
CPD sertifikato numeris	0832-CPD-1682
CPD sertifikavimo metai	Sertifikavimo metus nurodo pirmieji du jūsų gaminio serijos numerio (nurodyto ant jūsų gaminio identifikavimo etiketės) skaitmenys
Techninių duomenų dokumentas	18-187219



Įranga, pažymėta šiuo simboliu, draudžiama šalinti Europos Sąjungos viešose nerūšiuotų atliekų šalinimo sistemose. Eksploatavimui nebetinkamą gaminį gražinkite pardavėjui, kai perkate naują analogišką įrangą, arba pristatykite jį į tam skirtą surinkimo vietą. Daugiau informacijos rasite šioje interneto svetainėje: www.recylethis.info.

RU Инструкции по монтажу

Описание

В настоящем документе содержится информация по монтажу адресного, питаемого по кольцевой схеме и имеющего низкое звучание извещателя с интегрированной схемой защиты от короткого замыкания серии DB2368IAS компании Aritech.

Извещатель с низким звучанием серии DB2368IAS предназначается для использования в адресных системах пожарной сигнализации компании Aritech, которые работают по протоколу серии 2000 (2000 Series), и для установки только внутри помещений.

Извещатель может настраиваться на разные рабочие режимы.

Звуковые сигналы извещателей автоматически синхронизируются, с тем чтобы не допускать перекрытия сигнализации от извещателей, расположенных поблизости на одной и той же площадке.

Монтаж



ПРЕДУПРЕЖДЕНИЕ: Данное изделие должно устанавливаться квалифицированными специалистами с соблюдением технических условий TS54-4 и любых других применимых инструкций местных служб

Устройства серии DB2368-IAS требуют соблюдения полярности.

ПРЕДУПРЕЖДЕНИЕ: Изолятор IU2016 и монтажная плата DB2003 не должны устанавливаться в той же кольцевой схеме, что и интегрированный изолятор извещателя DB2368IAS.

Размещение и интервал расстановки

Если это возможно, устанавливайте опоры детекторов на потолке в центре помещения. Всегда размещайте опоры на расстоянии не менее 100 мм от любой стены. При монтаже опоры на стене верх опоры должен отстоять от потолка на 100-300 мм. В случае применения более одного детектора интервал расстановки на гладком потолке должен составлять 9 м. В зависимости от высоты потолка, верхнего перемещения воздуха и других условий или требований к реагированию могут использоваться и другие интервалы расстановки.

Где НЕ следует размещать детекторы

Одной из главных причин выдачи ложной сигнализации является неправильное размещение детекторов. Избегайте располагать детекторы:

- слишком близко к кухне или деревянным печам, где может выделяться дым;
- в гаражах и котельных (с присутствием выхлопных газов);
- слишком близко к ванным комнатам (с присутствием пара от ванной или душа);
- в местах, где нормальная температура окружающего воздуха может превышать 40°C, например, на чердаках.

Электрические соединения

Концевик	Линия
1	Не используется
2	Не используется
5	Ввод / вывод линии (плюс)
6	Не используется
7	Ввод линии (минус)
8	Вывод линии (минус)
ЗЕМЛЯ	Экран или функциональное заземление

Адресация

Для целей идентификации каждое устройство требует присвоения цифрового адреса от 1 до 128. Это задается с помощью выключателей 1-8 на DIP-переключателе выбора адреса (см. Рис. 1а). Полный список адресных настроек приводится в таблице в конце данного документа.

Выбор звукового тона и регулировка громкости

Звуковой тон устройства настраивается с помощью выключателей 1-5 на DIP-переключателе выбора звукового тона (см. Рис. 1b). Полный перечень настроек звукового тона/ DIP-переключателей приводится в таблице в конце данного документа.

Для выбора громкости звука используется выключатель 6 на DIP-переключателе выбора звукового тона (см. Рис. 1c). Настройкой по умолчанию (выключатель в положении ВКЛ.) является высокая громкость. Перевод выключателя в положение ВКЛ. приводит к снижению громкости звука на 8 дБ

Установка головки детектора

Номер по каталогу	Описание
AS2368CAP-R	Красный колпачок для DB2368IAS
AS2368CAP-W	Белый колпачок для DB2368IAS

Для установки головки детектора вставьте головку и поверните ее по часовой стрелке до правильного выравнивания и посадки по месту в гнезде.

Автономная установка

Извещатель DB2368IAS может использоваться как автономное устройство без детектора. Для этой цели предлагаются "колпачки" извещателя, которые могут устанавливаться вместо детектора.

Запорный механизм

Детектор или колпачок может быть заперт по месту следующим образом:

- Отделите пластмассовый язычок на детекторе или колпачке, как показано на Рис. 2, прежде чем прикреплять его к извещателю.
- После прикрепления детектора или колпачка к извещателю зафиксируйте его по месту путем вывинчивания винта 1.5 мм, AF с внутренним шестигранником в головке так, чтобы он препятствовал повороту детектора или колпачка (см. Рис. 1d).

Изолятор

Извещатель содержит интегрированный изолятор защиты от короткого замыкания. При срабатывании изолятора загорается желтый светодиод сбоку устройства.

Техническое обслуживание и проверка

Техническое обслуживание заключается в ежегодной одноразовой проверке. Не вводите изменения в во внутреннюю проводку или в схему. Проверьте все устройства после их установки.

Поиск и устранение неисправностей

Аналоговое значение, выводимое на панель управления по протоколу передачи данных, может использоваться для проверки статуса извещателя и изолятора следующим образом:

Аналоговое значение	Статус
1	Неисправность извещателя
4	Извещатель активирован
5	Неисправность извещателя + извещатель активирован
32	Нормальное состояние
33	1-й звук активирован
34	2-й звук активирован
35	3-й звук активирован

Прежде чем проводить поиск неисправностей в отдельных устройствах, проверьте отсутствие дефектов в электропроводке системы. Неисправности заземления в контурах данных могут вызывать ошибки связи.

Общие проблемы и их причины включают следующее:

Выбор звукового тона и регулировка громкости

Звуковой тон устройства настраивается с помощью выключателей 1-5 на DIP-переключателе выбора звукового тона (см. Рис. 1b). Полный перечень настроек звукового тона/ DIP-переключателей приводится в таблице в конце данного документа.

Для выбора громкости звука используется выключатель 6 на DIP-переключателе выбора звукового тона (см. Рис. 1c). Настройкой по умолчанию (выключатель в положении ВЫКЛ.) является высокая громкость. Перевод выключателя в положение ВКЛ. приводит к снижению громкости звука на 8 дБ

Установка головки детектора

Для установки головки детектора вставьте головку и поверните ее по часовой стрелке до правильного выравнивания и посадки по месту в гнезде.

Автономная установка

Извещатель DB2368-IAS может использоваться как автономное устройство без детектора. Для этой цели предлагаются "колпачки" извещателя, которые могут устанавливаться вместо детектора.

Запорный механизм

Детектор или колпачок может быть заперт по месту следующим образом:

- Отделите пластмассовый язычок на детекторе или колпачке, как показано на Рис. 2, прежде чем прикреплять его к извещателю.
- После прикрепления детектора или колпачка к извещателю зафиксируйте его по месту путем вывинчивания винта 1.5 мм, AF с внутренним шестигранником в головке так, чтобы он препятствовал повороту детектора или колпачка (см. Рис. 1d).

Изолятор

Извещатель содержит интегрированный изолятор защиты от короткого замыкания. При срабатывании изолятора загорается желтый светодиод сбоку устройства.

Проблема	Возможная причина
Отсутствие или пропадание реакции	Неправильная настройка адреса или неправильная проводка (перепутана полярность)
Устройство не работает	Неправильное программирование причинно-следственной связи для панели управления

Технические характеристики

Напряжение питания 17 - 28 В пост. тока

Потребляемый ток при 24 В пост. тока:

Бросок при включении < 1,2 мА

Режим ожидания < 400 мкА

Режим сигнализации..... 5,1 мА

Режим изоляции < 6 мА

Изолятор пропускает ток 800 мА макс.

Пиковый уровень звука при 90 ± 3 дБА дБА на расст. 1 м*

Количество звуковых тонов 32

Диапазон частот..... 400 - 2850 Гц*

Регулировка громкости 8 дБ (типовая)

Синхронизация Автоматическая с др.

извещателями серии AS2300

Корпус Ударопрочный поликарбонат

Класс защиты IP IP21

Размер кабеля мин. 0,28 мм²/макс. 2,5 мм²

Рабочая температура -10°C - +55°C

Температура при хранении -10 C - +55 C

Относительная влажность (без конденсации) ... 5% - 95%

Размеры (диам. x h) 115 x 43 мм

Вес 140 г

Шифр типа устройства 0E (H)

* Зависит от выбранного звукового тона и входного напряжения. См. данные в таблице для звуковых тонов. Устройство сертифицировано только для звуковых тонов 2, 3, 6, 7 и 13.

Данные по сертификации и допуску к эксплуатации

Код изделия	D2368IAS-R и DB2368IAS-W
Описание	Адресный извещатель с интегрированным изолятором
Сертификация	CE
Соответствие стандарту	EN54-3 Type A EN54-17
Сертификация CPD для корпуса	BRE Global Ltd и LPCB
Номер сертификации CPD	0832-CPD-1682
Год сертификации CPD	Год сертификации указан первыми двумя цифрами серийного номера вашего изделия (приводится на паспортной табличке изделия)
Документ Тех. данных	18-187219



Согласно европейской директиве об отходах электрического и электронного оборудования (WEEE), помеченное этим символом оборудование нельзя утилизировать как обычные отходы на территории ЕС. Для надлежащей утилизации по окончании срока эксплуатации пользователь должен вернуть данное оборудование локальному поставщику в момент покупки аналогичного нового оборудования, или сдать в специальный пункт приема. Подробности можно найти на веб-сайте: www.recyclethis.info.

SK

Návod na inštaláciu

Popis

Tento dokument obsahuje informácie o inštalácii o adresovateľnej, slučkovno napájanej sirénovej jednotky (základňa + hlásič) s integrovaným skratovým izolátorom.

Jednotka sirény DB2368IAS je určená pre adresovateľné protipožiarne systémy Aritech s protokolom radu 2000 a výlučne pre interiérové použitie.

Siréna sa dá uviesť do rôznych prevádzkových režimov.

Tóny sa automaticky synchronizujú, aby sa zabránilo vzájomnému rušeniu medzi jednotlivými sirénami na rovnakom mieste.

Inštalácia



UPOZORNENIE: Tento výrobok musí byť inštalovaný kvalifikovaným personálom a to v súlade so smernicou RS54-14 a všetkými ostatnými platnými miestnymi predpismi.

Zariadenie DB2368IAS si vyžaduje dodržanie správnej polarity.

UPOZORNENIE: Izolátor IU2016 a montážna základňa DB2003 nesmú byť inštalované v rovnakej slučke ako siréna DB2368IAS s integrovaným izolátorom.

Umiestnenie a odstupy

Ak je to možné, na strop montovanú základňu detektora umiestnite poblíž stredy miestnosti čo chodby. Základňa musí byť vždy vzdialená najmenej 100 mm od steny. Ak sa základňa montuje na stenu, jej horná časť musí byť vždy 100-300 mm od stropu. Ak sa použije viac ako jeden detektor, druhý umiestite na hladkom stropu v približne 9 m vzdialenosti. Použiť možno aj iné hodnoty odstupov, v závislosti od výšky stropu, pohybu vzduchu v hornej časti miestnosti a iných podmienok či požiadaviek na odozvu hlásiča.

Miesta, kde NIE je vhodné umiestňovať detektory

Hlavnou príčinou nepríjemností s alarmami je nevhodné umiestnenie detektorov. Detektory neumiestňujte:

- Príliš blízko kuchýň alebo pecí na drevo, kde by mohol vznikajú dym.
- Do garáží a kotolní (kvôli spalinám).
- Príliš blízko kúpeľní. Môže to spôsobiť problémy s pamými kúpeľmi či sprchami.
- Tam, kde normálna okolitá teplota presahuje 40°C, napríklad v manzardách.

Elektrické zapojenie

Terminál	Linka
1	Nepoužíva sa
2	Nepoužíva sa
5	Vstupná linka (kladná)
6	Nepoužíva sa
7	Vstupná linka (záporná)
8	Výstupná linka (záporná)
ZEMNENIE	Tienenie alebo funkčné zemieenie

Adresovanie

Každé zariadenie vyžaduje pre identifikačné účely číselnú adresu v rozmedzí od 1 do 128. Táto sa nastavuje pomocou spínačov 1-8 na DIP spínači voliča adres (pozri obrázok 1a). Úplný zoznam nastavení adres nájdete v tabuľke na konci tohto dokumentu.

Výber tónu a ovládanie hlasitosti

Tón zariadenia sa nastavuje spínačmi 1-5 na DIP spínači voliča tónov (pozri obrázok 1b). Úplný zoznam nastavení tónov/nastavení DIP spínača nájdete v tabuľke na konci tohto dokumentu.

Spínač 6 na DIP spínači voliča tónov sa používa na voľbu hlasitosti (pozri obrázok 1c). Východiskové nastavenie (spínač VYP) je nastavenie na vysokú hlasitosť. Zapnutím spínača sa zníži hlasitosť zvuku o 8 dB.

Inštalácia hlavy detektora

Pri montáži hlavy detektora ju vložte a otočte doprava, kým správne nelicuje a „zapadne“ do základne.

Číslo dielu	Popis
AS2368CAP-R	Cervená krytka pre DB2368IAS
AS2368CAP-W	Biela krytka pre DB2368IAS

Samostatná inštalácia

Sirénu DB2368IAS možno použiť ako samostatné zariadenie bez detektora. Pre tento účel sú dostupné „krytky“, ktoré sa umiestnia namiesto detektora.

Zaisťovací mechanizmus

Detektor alebo krytku možno v danej polohe zaistiť nasledovným postupom:

- Skôr ako ich pripojíte na sirénu, z detektora alebo krytky odstráňte plastový jazýček ako ukazuje obrázok 2.
- Po nasadení detektora alebo krytky do sirény ich v polohe zaistite odskrutkovaním 1,5 mm skrutky s šesťhrannou imbusovou hlavou. (Pozri obrázok 1d)

Izolátor

Súčasťou sirény je integrovaný skratový izolátor. Žltá LED na boku zariadenia zasvieti vždy pri aktivácii izolátora.

Údržba a testovanie

Základná údržba predstavuje len každoročnú kontrolu. Nemodifikujte internú kabeľáž alebo obvody. Po nainštalovaní všetky zariadenia preskúšajte.

Riešenie problémov

Stav sirény a izolátora možno skontrolovať podľa analógovej hodnoty komunikačného protokolu, prichádzajúcej na ovládací panel nasledovne:

Analógová hodnota	Stav
1	Porucha sirény
4	Aktivovaný izolátor
5	Porucha sirény + aktivovaný izolátor
32	Normálny stav
33	Aktivovaný prvý alarm
34	Aktivovaný druhý alarm
35	Aktivovaný tretí alarm

Skôr než začnete kontrolovať poruchy jednotlivých jednotiek, skontrolujte neporušenosť systémovej kabeľáže. Poruchy zemieenia na dátových slučkách môžu spôsobiť komunikačné problémy.

Bežné problémy a ich príčiny:

Problém	Možná príčina
Žiadna odozva alebo vynechanie	Nesprávne nastavenie adresy alebo nesprávne zapojená slučka (otočená polarita)
Zariadenie nefunguje	Ovládací panel nemá správne naprogramovanú logiku príčiny a následku

Technické špecifikácie

Prívodné napätie	17 až 28 V DC
Spotreba prúdu pri 24 V DC:	
Zapínací impulz	< 1,2 mA
Pohotovostný režim	< 400 µA
Alarm	5,1 mA
Izolovaný	< 6 mA
Prúd prechádzajúci izolátorom	Max. 800 mA
Vrcholová úroveň hlasitosti pri 90° ± 3 dB	90 dBA vo vzdialenosti 1m*
Počet tónov	32
Frekvenčný rozsah	400 - 2850 Hz*
Nastavenie hlasitosti	8db (typické)
Synchronizácia	Automatická s inými sirénami série AS2300
Kryt	Vysoko odolný ABS polymér
Klasifikácia IP	IP21
Veľkosť kábla	min. 0,28 mm ² / max. 2,5 mm ²
Prevádzková teplota	-10°C to +55°C
Skladovacia teplota	-10°C až +55°C
Relatívna vlhkosť (nekondenzujúca)	5% až 95%
Rozmery (priemer x v)	115 x 43mm
Hmotnosť	140g
Typový kód zariadenia	0E (H)

*Závisí od zvoleného tónu a vstupného napätia. Detaily nájdete v tabuľke tónov. Certifikované len pre tóny 2, 3, 6, 7 a 13.

Informácie o certifikácii a schválení	
Kód produktu	D2368IAS-R & DB2368IAS-W
Popis	Adresovateľná siréna a kombinácia siréna/maják
Certifikácia	
Spĺňa normy	EN54-3 Type A EN54-17
Certifikačný orgán CPD	0832
Certifikačné číslo CPD	0832-CPD-1682
Rok CPD osvedčenia	Certifikačný rok je uvedený v prvých dvoch čísliciach výrobného čísla vášho produktu (nachádza sa na identifikačnom štítku produktu)
Technická dokumentácia	18-187219

	S produktmi označenými týmto symbolom sa v Európskej únii nesmie nakladať ako s netriedeným komunálnym odpadom. Na správnu recykláciu vráťte tento produkt vášmu lokálnemu dodávateľovi pri nákupe ekvivalentného nového zariadenia alebo ho uložte v na to určených zberných miestach. Pre viac informácií pozrite: www.recyclethis.info .
---	---

Leírás

Ez a dokumentum a Aritech DB2368IAS címezhető, huroktáplálású, beépített rövidzárlat-leválasztót tartalmazó riasztó telepítési információit tartalmazza.

A DB2368-IAS riasztót a 2000 biztonsági protokollt alkalmazó Aritech címezhető tűzjelzőhöz tervezték, és csak beltéri használatra alkalmas.

A riasztót különböző üzemmódokba lehet kapcsolni.

Az azonos helyen lévő készülékek közötti hanginterferencia elkerülése érdekében a riasztók automatikusan szinkronizálódnak.

Telepítés



VIGYÁZAT: Ezt a terméket szakembernek kell telepítenie, a TS54-14 előírásoknak és más vonatkozó helyi törvényes előírásoknak megfelelően.

A DB2368IAS polaritásérzékeny.

VIGYÁZAT! Az IU2016 leválasztót és a DB2003 tartólemezt tilos az integrált leválasztót tartalmazó DB2368IAS riasztóval azonos hurokra telepíteni.

Elhelyezés és térköz

A mennyezetre szerelt érzékelőket lehetőség szerint a szoba vagy helyiség közepének közelébe telepítse. Az alaplemezeket a falaktól legalább 100 mm távolságra helyezze el. Amikor az alaplemezt falra szerelik, akkor a felső részének a mennyezettől 100-300 mm távolságra kell lennie. Ha egynél több érzékelőt alkalmaznak, akkor sima mennyezet esetén 9 m irányadó térköz alkalmazzon. A mennyezet magassága, az erős légmozgás és egyéb körülmények vagy követelmények miatt más térközre lehet szükség.

Hova NE helyezzen el érzékelőket

A téves riasztások egyik legfőbb oka az érzékelők nem megfelelő elhelyezése. Az érzékelőket ne helyezze:

- Konyhák vagy tűzhelyek közelébe, ahol füst keletkezhet.
- Garázsokban és kályhát tartalmazó helységekre (a füstgázok miatt).
- Fürdőszobák közelébe. Ez problémát okozhat forró fürdők vagy zuhanyok esetén.
- Ha a normál külső hőmérséklet meghaladhatja a 40 °C értéket, mint padlások esetén.

Elektromos csatlakozás

Kivezetés	Vonal
1	Nem használt
2	Nem használt
5	Vezeték be / ki (pozitív)
6	Nem használt
7	Vezeték be (negatív)
8	Vezeték ki (negatív)
FÖLD	Árnyékolás vagy funkcionális föld

Címzés

Mindegyik készülék azonosításához egy 1 és 128 közötti címre van szükség. Ezt a címválasztó DIP kapcsoló 1-8 gombjaival lehet beállítani (lásd 1a ábra). A címbeállítások teljes listájáért lásd a dokumentum végén lévő táblázatot.

Hangszín kiválasztása és hangerő beállítása

A készülék hangszínét a hangszínválasztó DIP kapcsoló 1-5 kapcsolóival lehet beválasztani (lásd 1b ábra). A hangszín DIP kapcsolók beállításának teljes listájáért lásd a dokumentum végén lévő táblázatot.

A hangszínválasztó DIP kapcsolójának 6. kapcsolója a kívánt hang kiválasztására használható (lásd 1c ábra). Az alapértelmezett beállítás (kapcsoló KI) a magas kimenet. A kapcsoló BE értékre állítása a hangerőt 8 dB értékkel csökkenti.

Az érzékelőfej felszerelése

Egy érzékelőfej felszereléséhez helyezze be a feje, és forgassa el az óramutató járásának megfelelő irányba, amíg nem illeszkedik az alaplemezhez.

Független telepítés

A DB2368IAS riasztót lehet érzékelő nélküli független készülékként is telepíteni. Ebből a célból hangjelző „sapkát” lehet beszerezni, amelyeket az érzékelők helyére lehet szerelni.

Alkatrészszám	Leírás
AS2368CAP-R	Vörös sapka DB2368IAS-hez
AS2368CAP-W	Fehér sapka DB2368IAS-hez

Zárómechanika

Az érzékelőt vagy a sapkát a következők szerint rögzíteni a helyén:

- Távolítsa el az érzékelőt vagy a sapkán lévő műanyag fület a 2. ábrán látható módon, mielőtt csatlakoztatja a riasztóhoz.
- Amikor az érzékelőt vagy a sapkát csatlakoztatja a riasztóhoz, akkor rögzítse a helyén az 1,5 mm imbuszfejű csavar kihajtásával, hogy a csavar feje megakadályozza az érzékelő vagy a sapka elfordulását. (Lásd 1d ábra)

Leválasztó

A riasztó egy rövidzárlat-leválasztót tartalmaz. A készülék oldalán lévő sárga LED világít, amikor a leválasztó aktiválódik.

Karbantartás és ellenőrzés

A karbantartás csak az éves vizsgálatra korlátozódik. Ne módosítsa a belső vezetékeztést vagy áramköröket. A telepítés előtt ellenőrizzen minden készüléket.

Hibaelhárítás

A kommunikációs protokollon a vezérlőpanelra visszaküldött analóg érték a riasztó és a leválasztó állapotának ellenőrzésére használható a következő módon:

Analóg érték	Állapot
1	Riasztó hibája
4	Leválasztó aktiválva
5	Riasztó hibája + leválasztó aktiválva
32	Normál állapot
33	1. hangjelzés aktiválva
34	2. hangjelzés aktiválva
35	3. hangjelzés aktiválva

Az egyes egységek hibamentességének vizsgálata előtt ellenőrizze a készülék vezetékeinek hibamentességét. Az adathurkokon lévő egyes földelések kommunikációs hibákat okozhatnak.

A gyakori problémák és okok a következők:

Probléma	Lehetséges ok
Nincs vagy hiányzó válasz	Nem megfelelő címbeállítás vagy nem megfelelő hurokvezetékezés (felcserélt polaritás)
A készülék nem működik	A vezérlőpanel téves hiba- és hatásprogramozású

Műszaki specifikáció

Tápfeszültség	17 - 28 VDC
Áramfelvétel 24 VDC feszültségen:	
Bekapcsolási áramlöket	<1,2 mA
Készenlét	< 400 µA
Riasztás	5,1 mA
Leválasztót t.....	<6 mA
Leválasztó áthaladó árama	800 mA max.
Legnagyobb hangnyomás 90° ± 3 dB(A) mellett	90 dBA 1m távolságban*
Hangszínek száma	32
Frekvenciatartomány	400 - 2850 Hz*
Hangerő beállítása	8db (Jellemző)
Szinkronizáció	Automatikus más AS2300 tartományú riasztókkal
Ház	Nagyszilárdságú ABS
IP osztály	IP21
Vezeték mérete	min. 0,28mm ² /max. 2,5mm ²
Üzemi hőmérséklet	-10°C – +55°C
tárolási hőmérséklet	-10°C – +55°C
relatív páratartalom (kondenzációmentes)...	5% – 95%
Méretek (átm x ma)	115 x 43 mm
Tömeg	140 g
Készülék típuskódja	0E (H)
Gerätetypcode	0E (H)

*A választott hangszíntől és bemenő feszültségtől függ. A részletekért lásd a hangszínek táblázatát. Csak 2, 3, 6, 7 és 13 hangszínek esetén jóváhagyott.

Minősítési és jóváhagyási információk	
Termékkód	D2368IAS-R és DB2368IAS-W
Leírás	Címezhető riasztó beépített leválasztóval
Minősítés	
Megfelelőség	EN54-3 A típus EN54-17
CPD minősítő szervezet	BRE Global Ltd és LPCB
CPD minősítési szám	0832-CPD-1682
CPD tanúsítás éve	A tanúsítás éve a termék sorozatszámának első két számjegye (a termék azonosítási címkéjén található).
Műszaki adatok dokumentuma	18-187219



Az ezzel a szimbólummal jelölt termékeket az Európai Unióban tilos kidobni a szelektálatlan háztartási hulladékba. Az újrahasznosítás érdekében adja vissza ezt a terméket a helyi beszállítónak az új készülék megvásárlása esetén, vagy adja le egy kijelölt gyűjtőhelyen. További információért lásd: www.recyclethis.info.

DB2368IAS Series Addressable Loop Powered Base Sounder with integrated short-circuit isolator Installation Instructions

Address settings

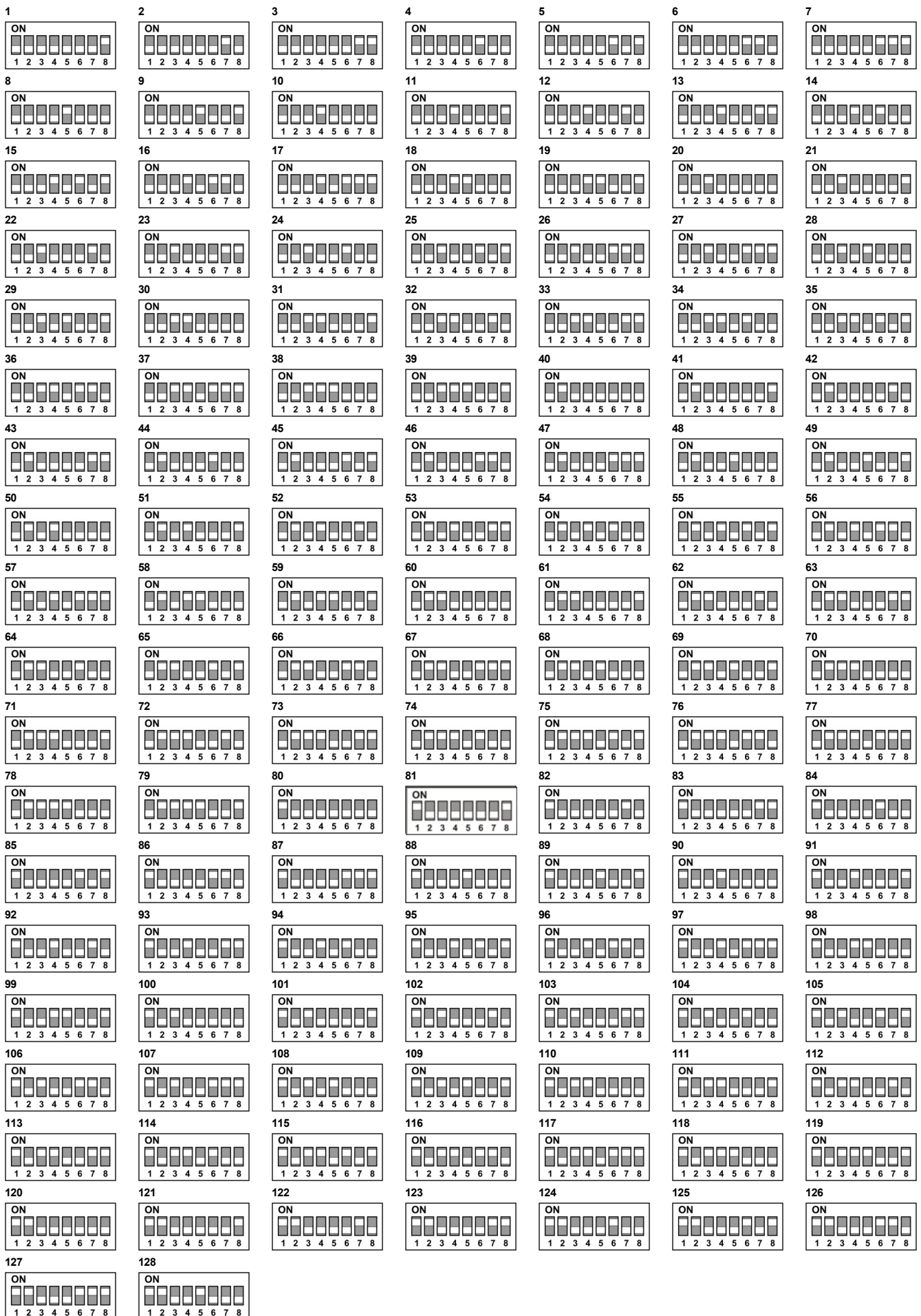

DB2368IAS Series Addressable Loop Powered Base Sounder with integrated short-circuit isolator Installation Instructions

TONE SETTING

ALARM 1	TONE TYPE	TONE DESCRIPTION/ APPLICATION	DIP SWITCH	ALARM 2	ALARM 3	Max.dBA @1m
1.		970Hz	ON	18	4	90
2.		800Hz/970Hz @2Hz	ON	1	4	90
3.		800Hz – 970Hz @ 1Hz	ON	1	4	90
4.		970Hz 1s OFF/ 1s ON	ON	1	4	90
5.		970Hz, 0.5s/ 630Hz, 0.5s	ON	4	4	90
6.		554Hz, 0.1s/ 440Hz, 0.4s (AFNOR NF S32 001)	ON	1	4	88
7.		500 – 1200Hz, 3.5s/ 0.5s OFF (NEN 25752000 'Dutch Slow whoop')	ON	1	4	89
8.		420Hz 0.625s ON/0.625s OFF (Australia AS1670 Alert tone)	ON	9	4	89
9.		500 – 1200Hz, 0.5s/ 0.5s OFF x 3/ 1.5s OFF (AS1670 Evacuation)	ON	1	4	87
10.		550Hz/440Hz @0.5Hz	ON	19	4	90
11.		970Hz, 0.5s ON/0.5s OFF x 3/ 1.5s OFF (ISO 8201)	ON	1	4	90
12.		2850Hz, 0.5s ON/0.5s OFF x 3/ 1.5s OFF (ISO 8201)	ON	1	4	84
13.		1200Hz – 500Hz @1Hz (DIN 33 404)	ON	1	4	87
14.		400Hz	ON	18	4	84
15.		550Hz, 0.7s/ 1000Hz, 0.33s	ON	1	4	90
16.		1500Hz – 2700Hz @3Hz	ON	1	4	86
17.		750Hz	ON	1	4	83
18.		2400Hz	ON	1	4	84
19.		660Hz	ON	18	4	79
20.		660Hz 1.8s ON/ 1.8s OFF	ON	19	4	79
21.		660Hz 0.15s ON/0.15s OFF	ON	19	4	78
22.		510Hz, 0.25s/ 610Hz, 0.25s	ON	1	4	89
23.		800/ 1000Hz 0.5s each (1Hz)	ON	1	4	90
24.		250Hz – 1200Hz @12Hz	ON	1	4	85
25.		500Hz – 1200Hz @0.33Hz	ON	1	4	90
26.		2400Hz – 2900Hz @ 9Hz	ON	18	4	82
27.		2400Hz – 2900Hz @3Hz	ON	18	4	84
28.		800Hz – 970Hz @ 100Hz	ON	1	4	84
29.		800Hz – 970Hz @9Hz	ON	1	4	87
30.		800Hz – 970Hz @3Hz	ON	1	4	88
31.		800Hz, 0.25s ON/ 1s OFF	ON	1	4	90
32.		500Hz – 1200Hz, 3.75s/0.25s OFF (AS2220)	ON	8	4	90