

ISC-PPR1-W16



Commercial PIR Installation Instructions

P/N: ISC-PPR1-W16

- 2 + - 2 - 1

P/N: F01U011303

- 1

P/N: F01U010585

≤4.5 kg (10 lb)

US	This small animal immunity feature was not investigated by UL.
DE	nicht für VdS-Anlagen

2 m - 3 m
(7 ft - 10 ft)

FR	Ne pas obstruer le champ de surveillance des détecteurs.
----	--

CE

RoHS

IP41/IK04 (EN60529, EN62262)

EN 50131-1 Grade 2

EN 50130-5 Environmental Class II *

EN 50131-2-2



* IT Non coperto da certificazione IMQ

SELV Connect all wiring to a safety extra-low voltage (SELV) circuit only.

NL Sluit alle bedrading uitsluitend aan op een circuit met een extra lage veiligheidsspanning.

FR Prenez soin de connecter tous les câbles à un circuit à très basse tension de sécurité limité en puissance (TBTS).

DE VdS number G 107504. VdS Plombe notwendig.

UL, C-UL Use only a Listed Class 2 Power Limited power source.

Standby Power: For UL and C-UL Listed product installation, the Listed control unit or a Listed burglary power supply must provide four hours of stand by power.

For C-UL applications, install the unit in accordance with Part 1 of the Canadian Electrical Code.

IMQ Certificato IMQ sistemi di sicurezza 2° livello di prestazione secondo CEI79-2:1998 + Ab:2000

NF A2P (ISC-PPR1-W16 seulement)



Certificat NFA2P 2620392660
2 boucliers NF324 H58
www.afnor.org
www.cnpp.com

INCERT B-509-0051/b

FCC/IC This device complies with Part 15 of the FCC Rules and with RSS-210 of Industry and Science Canada. Operation is subject to the following two conditions: (1) this device may not cause harmful interferences, and (2) this device must accept any interference received, including interference that may cause undesirable operation.



BOSCH

www.boschsecurity.com

© 2018 Bosch Security Systems, Inc.
F01U261807-07

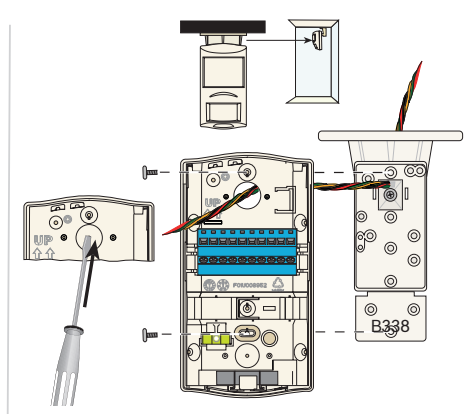
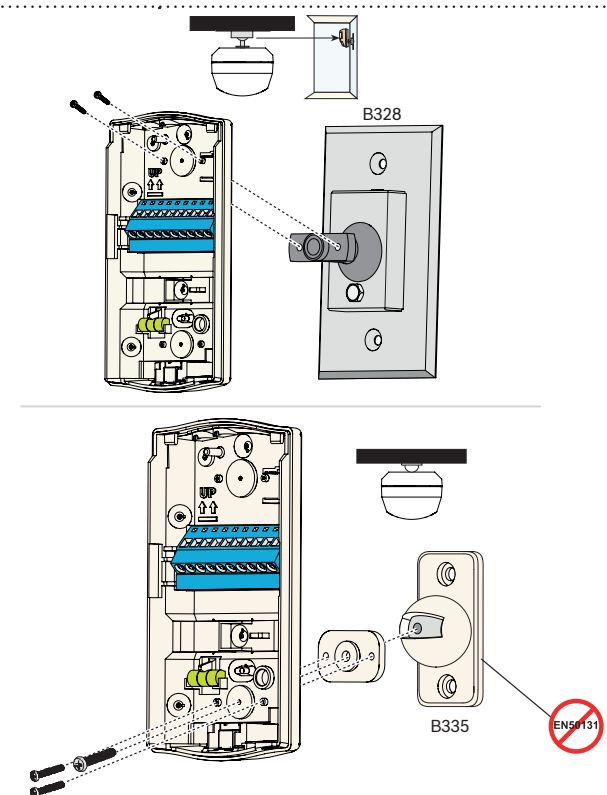
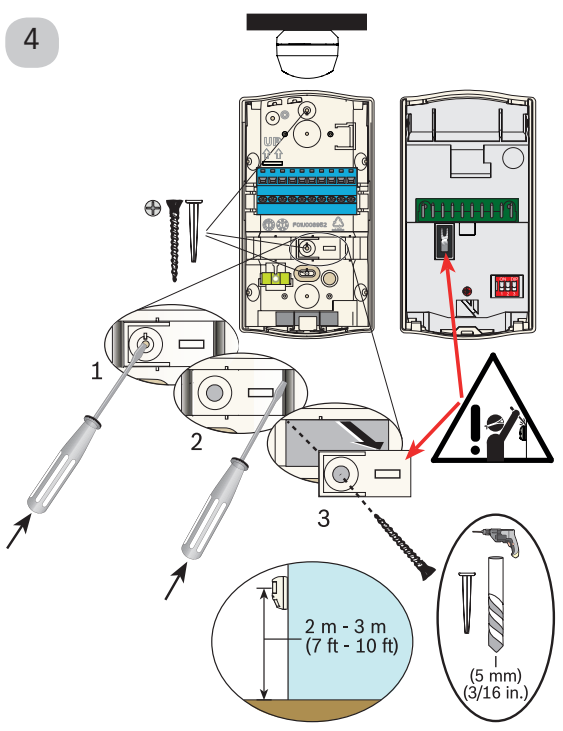
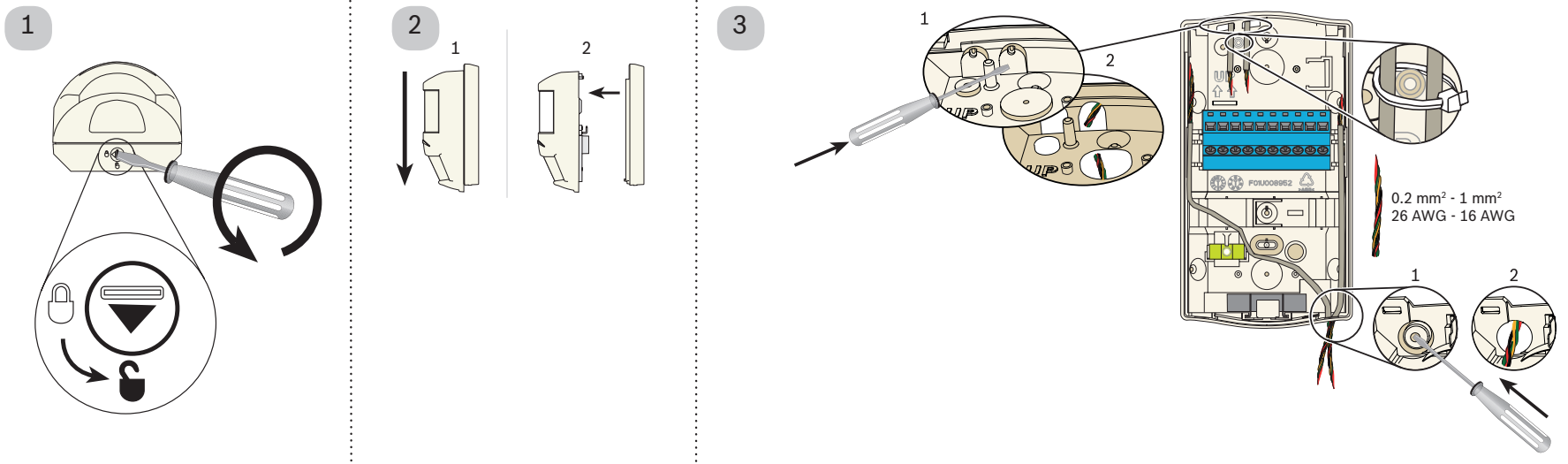

IT La certificazione IMQ decade nel caso di installazione del rilevatore con gli snodi opzionali B328, D338, B335

© 2018 Bosch Security Systems, Inc.
F01U261807-07



4

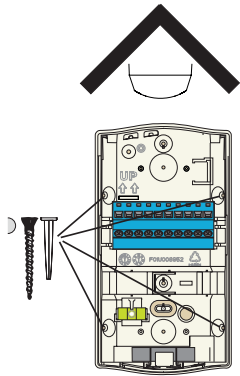

5

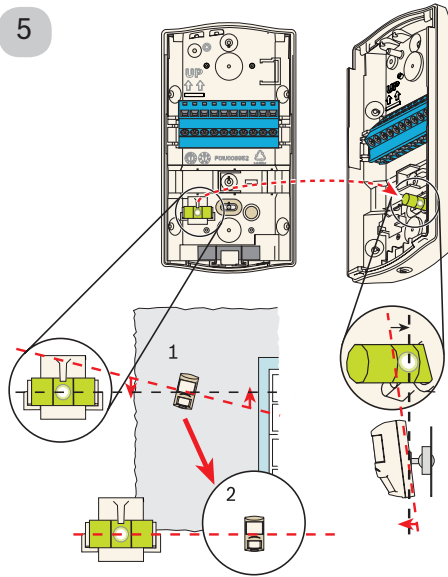

6

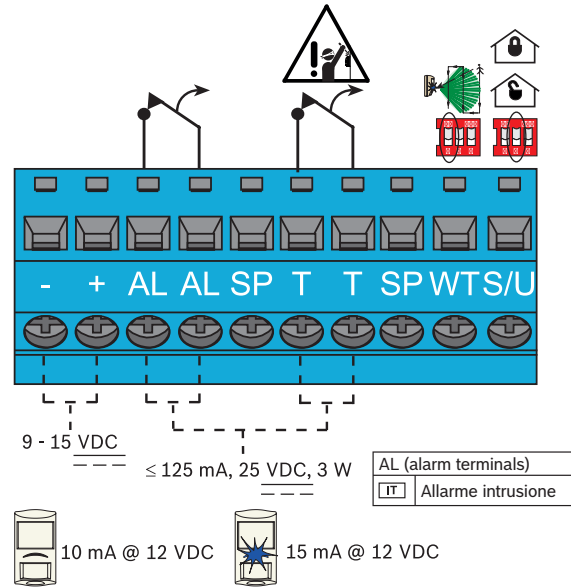

US	SP (spare terminals)
CN	备用端子
CZ	Rezervní svorky
DK	Fri
NL	Reserve
FI	Varapäätteet
FR	Libre
DE	Freie Klemmen
GR	Εφεδρικοί Ακροδέκτες
HU	Tartalék
IT	Libero
NO	Reserveterminaler
PL	Zarezerwowane
PT	Terminais de reserva
RU	Резерв
ES	Libre
SE	Reserv
TR	Yedek

7

[US] The Remote Walk test and Alarm Memory functions must be connected to UL, C-UL Listed control units that provide 0 V or 12 V output.

[FR] Alimentation 10-15Vcc, ondulation résiduelle maximum 1V. Résistance du contact d'alarme < 10 Ohms. Temps de maintien 2sec minimum

[US]	DIP switch settings and voltage from the control panel to the terminal determines the state of the feature (Remote Walk Test and Alarm Memory) associated with that terminal.
[CN]	DIP 开关设置和报警主机到终端间的电压决定了与此终端相关的功能状态(“远程步测”和“报警记忆”)。
[CZ]	Nastavení dvoupolohového přepínače a napětí mezi ústřednou a svorkou určuje stav funkce (Test chůze na dálku a Paměť události), která se svorky týká.
[DK]	DIP-switchindstillingerne og spændingen fra centralen til terminalen fastsætter den funktions tilstand (fjern gangtest og alarmhukommelse), som er forbundet med den pågældende terminal.
[NL]	De staat van de functionaliteit geassocieerd met de inbraakcentrale (looptest op afstand of alarmgeheugen) wordt bepaald door de instellingen van de DIP-schakelaar en door het voltage tussen de inbraakcentrale en de terminal.
[FI]	DIP-kytkinten asetukset ja rikosilmoitinkeskuksen ja päätteen välinen jännite määrittävät päätteseen liittyvän toiminnon tilan (etäläpikulkutesti ja hälytysmuisti).
[FR]	La configuration du commutateur DIP et la tension appliquée depuis la centrale à la borne déterminent l'état de la fonction (Test de la détection à distance et Mémoire d'alarme) associée à cette borne.
[DE]	Die Einstellungen des/der DIP-Schalter(s) und die von der Zentrale an die Station gelieferte Spannung bestimmen den Status der mit dieser Station assoziierten Funktion (Fernfunktionstest und Alarmspeicher).
[GR]	Οι ρυθμίσεις του διακόπτη DIP και η τάση από τον πίνακα ελέγχου στον ακροδέκτη καθορίζει την κατάσταση της δυνατότητας (Απομακρυσμένος διαδοχικός έλεγχος και Μνήμη συναγερμού) που σχετίζεται με τον εν λόγω ακροδέκτη.
[HU]	A DIP kapcsolók beállítása és a központtól az érintkezőre érkező feszültség határozza meg az érintkezőhöz rendelt szolgáltatás állapotát (távoli sétateszt és riasztási memória).
[IT]	Le impostazioni dei DIP switch e la tensione dalla centrale di controllo al terminale determinano lo stato della funzione (Test delle zone remoto e Memoria allarmi) associata a quel terminale.
[NO]	DIP-bryterinnstillingene og spenningen fra kontrollpanelet til terminalen bestemmer funksjonene (ekstern gangtest og alarmminne) som er forbundet med den terminalen.
[PL]	Ustawienia przełączników DIP i napięcie z panelu sterowania doprowadzone do tej końcówki decyduje o stanie funkcji (Zdalny obchód testowy i Pamięć eżec alarmów) skojarzonej z tą końcówką.
[PT]	As definições do interruptor DIP e a tensão do painel de controlo para o terminal determinam o estado da função (Teste de passagem remoto e Memória de alarme) associada a esse terminal.
[RU]	Состояние функционального элемента (дистанционный пошаговый тест и память сигналов тревоги), связанного с терминалом, определяется настройками DIP-переключателя и напряжением, подаваемым от панели управления на этот терминал.
[ES]	Los ajustes del interruptor DIP y el voltaje desde el panel de control hasta el terminal determinan el estado de la función (prueba de paseo remota y memoria de alarmas) asociadas con dicho terminal.
[SE]	Inställning av DIP-brytaren och spänningen från centralapparaten till terminalen avgör de tillstånd för egenskaperna (Fjärrgångstest och Larmminne) som associeras med den terminalen.
[TR]	DIP anahtarı ayarları ve kontrol panelinden terminale gelen gerilim sayesinde, o terminale ilgili özelliğin (Uzaktan Yerde Test ve Alarm Hafızası) durumu belirlenir.





[US]	The Alarm Memory function is used when more than one detector is connected to an alarm loop. The Alarm Memory identifies the units experiencing an alarm in the last armed period. The detector stores the alarm event in memory during the armed period. It shows the stored alarm when the system is disarmed. The LED flashes to indicate the stored alarm. Alarm Memory clears when the system is re-armed.
[CN]	当有一个以上的探测器连接到报警环路时,使用“报警记忆”功能。“报警记忆”可识别在最后一次布防期间发生报警的装置。探测器将布防期间的报警事件储存在记忆中。当系统重新布防时,“报警记忆”将清空。
[CZ]	Paměť událostí je používána, pokud je k poplachové smyčce připojeno více detektorů. Tato funkce zjistí detektory, u nichž k poplachu došlo v posledním období zastřežení. Detektor ukládá během zastřeženého období zjištěný poplach v paměti. Uložený poplach je zobrazen při odstřežení systému. Kontrolka bliká a signalizuje tak uložený poplach. Paměť událostí se vymaže při opětovném zastřežení systému.
[DK]	Alarmhukommelsens funktion bruges, når der er flere end én detektor tilsluttet ét alarmloop. Alarmhukommelsen identificerer de enheder, der er udsatte for en alarm i den senest tilkoblede periode. Detektoren gemmer alarmaktiviteten i hukommelsen under den armerede periode. Den viser den gemte alarm, når systemet desarmes. LED'et blinker for at angive den gemte alarm. Alarmhukommelsen ryddes, når systemet genarmes.
[NL]	De alarmgeheugenfunctie wordt gebruikt als meer dan één detector met een alarmloop verbonden is. Het alarmgeheugen identificeert de apparaten die in de laatste actieve periode een alarm hebben ondervonden. De detector slaat de alarmgebeurtenis op gedurende de actieve periode. Het opgeslagen alarm wordt weergegeven als het systeem wordt uitgeschakeld. De LED knippert om het opgeslagen alarm aan te geven. Het alarmgeheugen wordt gewist wanneer het systeem weer wordt geactiveerd.
[FI]	Hälytysmuistitoimintoa käytetään, kun hälytysilmukkaan on kytketty useampia ilmaisia. Hälytysmuisti tunnistaa viimeisen viritysjakson aikana hälytyksen aiheuttaneet laitteet. Ilmaisina tallentaa hälytystapahtuman muistiin viritysjakson ajaksi. Se näyttää tallennetun hälytyksen, kunnes järjestelmän viritys poistetaan. LED –valo vilkkuu tallennetun hälytyksen merkiksi. Hälytysmuisti tyhjennetään, kun järjestelmä viritetään uudelleen.
[FR]	La fonction Mémoire d'alarme est utilisée lorsque plusieurs détecteurs sont connectés à un circuit d'alarme. La mémoire d'alarme identifie les appareils dont l'alarme s'est déclenchée lors de la dernière période où le système était armé. Le détecteur stocke chaque événement d'alarme en mémoire durant la période où le système est armé. Il affiche l'alarme mémorisée une fois le système désarmé. Le voyant LED clignote pour indiquer qu'une alarme est mémorisée. La mémoire d'alarme se vide lorsque le système est ré-armé.
[DE]	Die Alarmspeicherfunktion kommt zum Einsatz, wenn mehr als ein Melder an einen Alarmstromkreis angeschlossen ist. Der Alarmspeicher identifiziert die Melder, bei denen während des zuletzt scharf geschalteten Zeitraums ein Alarm aufgetreten ist. Der Melder speichert den während des scharf geschalteten Zeitraums aufgetretenen Alarm ab und zeigt den gespeicherten Alarm an, sobald das System unscharf geschaltet wird. Die LED blinkt, wenn ein Alarm gespeichert ist. Der Alarmspeicher wird durch erneutes Scharfschalten des Systems gelöscht.
[GR]	Η λειτουργία Μνήμη συναγερμού χρησιμοποιείται όταν είναι συνδεδεμένοι περισσότεροι από ένας ανιχνευτές σε έναν βρόχο συναγερμού. Η Μνήμη συναγερμού προσδιορίζει τις μονάδες που υφίστανται συναγερμό κατά την τελευταία περίοδο όπλισης. Ο ανιχνευτής αποθηκεύει το συμβάν συναγερμού στη μνήμη κατά τη διάρκεια της τελευταίας περιόδου όπλισης. Εμφανίζει τον αποθηκευμένο συναγερμό όταν το σύστημα είναι απενεργοποιημένο. Η λυχνία LED αναβοσβήνει υποδεικνύοντας αποθηκευμένο συναγερμό. Η Μνήμη συναγερμού διαγράφεται όταν το σύστημα είναι ενεργοποιηθεί ξανά.
[HU]	A riasztási memória funkciót abban az esetben használhatja, ha több érzékelő van egy riasztási körre csatlakoztatva. A riasztási memória azonosítja, hogy melyik érzékelő váltotta ki a riasztást az utolsó élesített időszakban. Az élesített időszak alatt az érzékelő a memóriában tárolja a riasztási eseményt. A tárolt riasztást a rendszer hatástanulása után jeleníti meg. A LED villogása jelzi a tárolt riasztást. A riasztási memória a rendszer újraélesítése esetén törlődik.
[IT]	La funzione Memoria allarmi viene utilizzata quando più di un rilevatore è collegato a un circuito di allarme. La Memoria allarmi identifica le unità che hanno prodotto un allarme nell'ultimo periodo di inserimento. Il rilevatore archivia l'evento di allarme in memoria durante il periodo di inserimento. Mostra l'allarme memorizzato al disinserimento del sistema. Il LED lampeggia per indicare l'allarme memorizzato. La Memoria allarmi si ripristina al reinserimento del sistema.
[NO]	Alarmminnefunksjonen brukes når mer enn én detektor er koplet til en alarmsløyfe. Alarmminnet identifiserer enhetene som har opplevd en alarm i den siste aktiverte perioden. Detektoren lagrer alarmhendelsen i minnet i den aktiverte perioden. Den viser den lagrede alarmen når systemet er deaktivert. Lysdiodeskjermen blinker for å angi den lagrede alarmen. Alarmminnet slettes når systemet aktiveres på nytt.
[PL]	Funkcja Pamięć alarmów jest używana, gdy do petli alarmu podłączona jest więcej niż jedna czujka. Pamięć alarmów zawiera informacje o urządzeniach, w których zgłoszone były alarmy w okresie ostatniego uzbrojenia. Czujka zapisuje zdarzenie alarmu w pamięci w okresie uzbrojenia. Zapisany alarm jest sygnalizowany w chwili rozbrajania systemu. Dioda LED miga, sygnalizując obecność zapisanego alarmu. Po ponownym uzbrojeniu systemu pamięć alarmów jest kasowana.
[PT]	A função de Memória de alarme é utilizada quando está ligado mais do que um detector a um ciclo de alarme. A Memória de alarme identifica as unidades que accionam um alarme no último período de activação. O detector memoriza o evento de alarme durante o período de activação. Mostra o alarme memorizado quando o sistema é desactivado. O LED pisca para indicar o alarme memorizado. A Memória de alarme é limpa quando o sistema volta a ser activado.
[RU]	Память сигналов тревоги используется в том случае, если в цепь сигналов тревоги включено несколько детекторов. Память сигналов тревоги позволяет идентифицировать системы, в которых зафиксирован сигнал тревоги за последний период постановки под охрану. Детектор сохраняет событие сигнала тревоги в памяти в течение периода постановки под охрану. При снятии системы с охраны отображается этот сохраненный сигнал. Для отображения сохраненного сигнала мерцает светодиод. При повторной постановке системы под охрану память сигналов тревоги очищается.
[ES]	La función de memoria de alarmas se utiliza cuando más de un detector se encuentra conectado a un lazo de alarma. La memoria de alarmas identifica las unidades donde se activó una alarma durante el último período de armado. El detector almacena el evento de alarma en la memoria durante el período de armado. Muestra la alarma almacenada cuando se desarma el sistema. El LED parpadea para indicar la alarma almacenada. La memoria de alarmas se borra cuando el sistema se vuelve a armar.
[SE]	Larmminnesfunktionen används när fler än en detektor är kopplad till en larmslinga. Larmminnet identifierar de enheter som känner av ett larm under senaste aktiverade period. Detektorn lagrar larmhändelsen i minnet under den aktiverade perioden. Den visar det lagrade larmet när systemet stängs av. Lysdioden blinkar för att ange det lagrade larmet. Larmminnet raderas när systemet aktiveras igen.
[TR]	Alarm hafızası işlevi, bir alarm devresine birden fazla dedektör bağlandığında kullanılır. Alarm Hafızası, sistemin devrede olduğu en son dönemde alarm veren birimlerin tanımlanmasını sağlar. Dedektör, sistemin devrede olduğu dönemde gerçekleşen alarm olayını hafızaya kaydeder. Sistem devreden çıkarıldığında kaydedilen alarm bilgisini gösterir. LED yanıp sönmekle kayıtlı bir alarm olduğunu belirtir. Sistem yeniden devreye alındığında Alarm Hafızası silinir.



7

US	Remote Walk Test Polarity (WT)
CN	远程步测极性 (WT)
CZ	Polarita testu chůzi na dálku
DK	Fjern gangtestpolaritet
NL	Polariteit looptest op afstand
FI	Etäläpikulkutestin napaisuus
FR	Polarité du test de la détection à distance
DE	Polarität des Fernfunktionstests
GR	Πολικότητα απομακρυσμένου διαδοχικού ελέγχου
HU	Sétateszt engedélyezése távolról (polaritásfüggő)
IT	Polarità per test delle zone remoto
NO	Fjern gangtestpolaritet
PL	Bieguność dla zdalnego obchodu testowego
PT	Polaridade do teste de passagem remoto
RU	Проверка полярности при дистанционном пошаговом тесте
ES	Polaridad de la prueba de paseo remota
SE	Polaritet för fjärrgångtest
TR	Uzaktan Yerinde Test Polaritesi

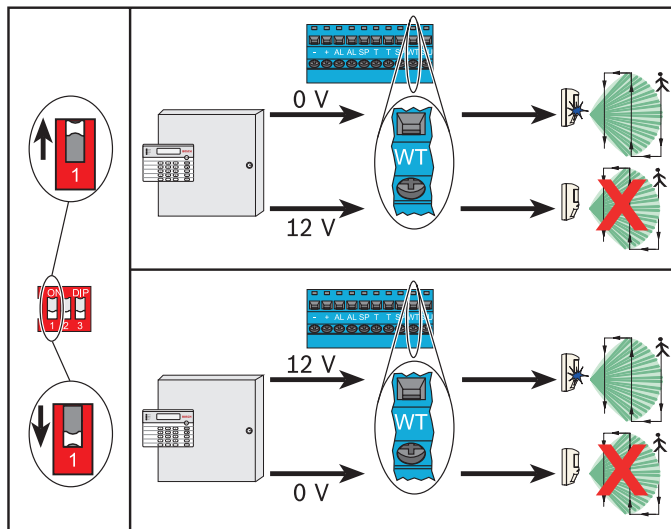
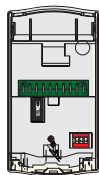

US	Alarm Memory polarity (S/U)	HU	Riasztási memória (S/U)
CN	报警记忆极性 (S/U)	IT	Memoria allarme (S/U)
CZ	Polarita paměti události (S/U)	NO	Alarmminnepolaritet (S/U)
DK	Indstil/afstil polaritet(S/U)	PL	Bieguność dla pamięci alarmów (S/U)
NL	Polariteit instellen/niet instellen (S/U)	PT	Memória de alarme (S/U)
FI	Häilytysmuisti (S/U)	RU	Память сигналов тревоги (S/U)
FR	Mémoire d'alarme (S/U)	ES	Polaridad de la memoria de alarma (S/U)
DE	Alarmspeicherpolarität (S/U)	SE	Larmminne (S/U)
GR	Πολικότητα μνήμης συναγερμού (S/U)	TR	Alarm Hafızası polaritesi (S/U)

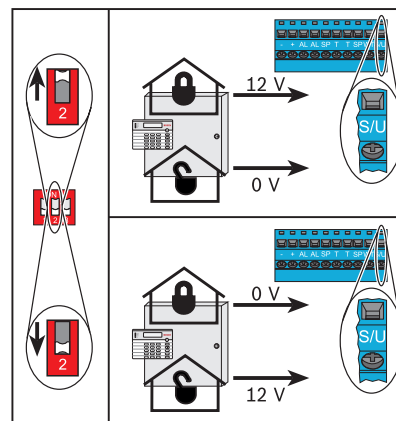

[US]	Short range
[CN]	短距离
[CZ]	Krátký dosah
[DK]	Lille område
[NL]	Klein bereik
[FI]	Lyhyt etäisyys
[FR]	Courte portée
[DE]	Nahbereich
[GR]	Μικρό εύρος
[HU]	Kis hatósugarú
[IT]	Breve portata
[NO]	Kort rekkevidde
[PL]	Krótki zasięg
[PT]	Curto alcance
[RU]	Узкий диапазон
[ES]	Rango corto
[SE]	Kort avstånd
[TR]	Kısa menzil

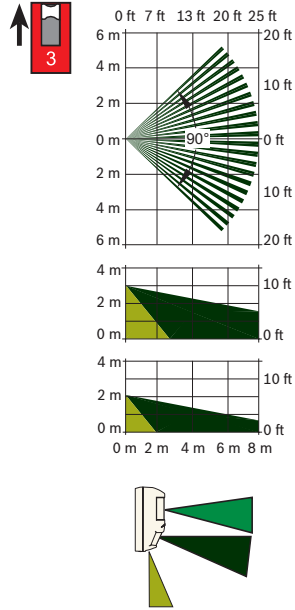

[US]	Long range
[CN]	远距离
[CZ]	Dlouhý dosah
[DK]	Stort område
[NL]	Groot bereik
[FI]	Pitkä etäisyys
[FR]	Longue portée
[DE]	Weitbereich
[GR]	Μεγάλο εύρος
[HU]	Nagy hatósugarú
[IT]	Lunga portata
[NO]	Lang rekkevidde
[PL]	Długi zasięg
[PT]	Longo alcance
[RU]	Широкий диапазон
[ES]	Rango largo
[SE]	Långt avstånd
[TR]	Uzun menzil

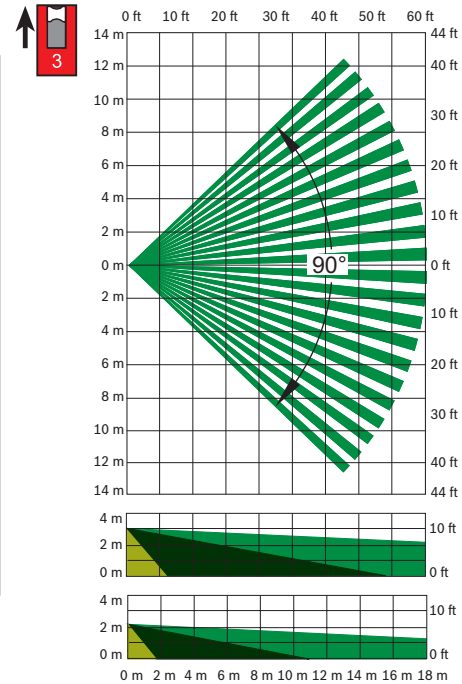

[IT]	Copertura con 83 zone su 8 piani di rilevazione più 3 piani antistrisciamento.
[DE]	Überwachungsbereich mit Gehstest prüfen und im VdS Attest vermerken

[US]	Optional masking
[CN]	可选遮挡
[CZ]	Volitelný masking
[DK]	Valgfri maskering
[NL]	Optionele mask
[FI]	Valinnainen peite
[FR]	Masquage facultatif
[DE]	Optionale Abdeckung
[GR]	Προαιρετική επικάλυψη
[HU]	Kiegészítő maszkolás
[IT]	Mascheramento opzionale
[NO]	Valgfri maskering
[PL]	Opjonalne maskowanie
[PT]	Máscaras opcionais
[RU]	Дополнительное маскирование
[ES]	Enmascaramiento opcional
[SE]	Valfri maskering
[TR]	Isteğe bağlı maskeleme

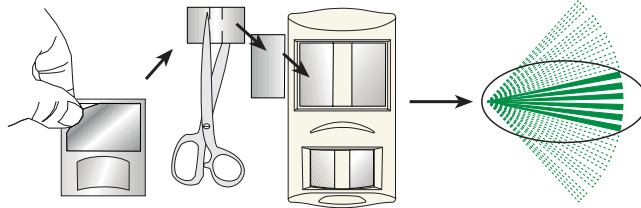

[US]	The masking feature was not investigated by UL, C-UL, or Vds.
[DE]	nicht für VdS Anlagen



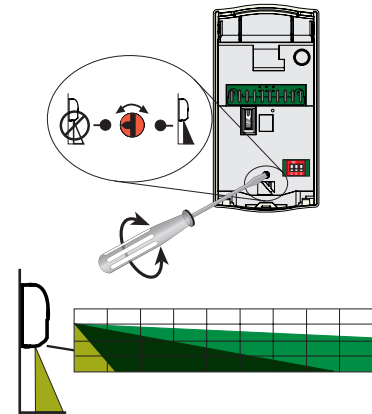

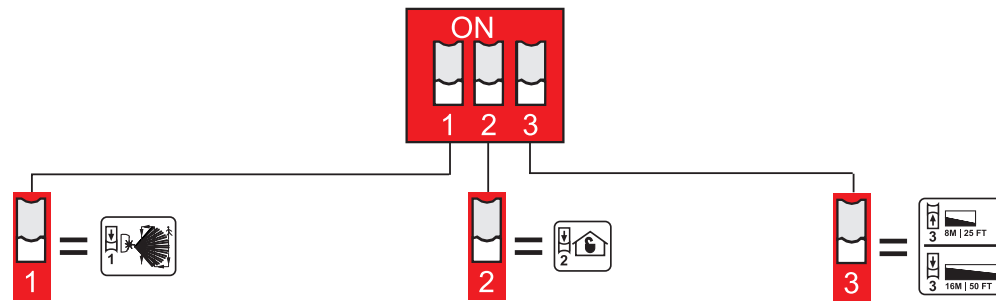

[US]	Optional look-down zone
[CN]	供选用俯视探测区
[CZ]	Volitelná zóna spodního vidění
[DK]	Valgfri krybezone
[NL]	Optionele kruipzone
[FI]	Valinnainen alaskatselualue
[FR]	Zone optionnelle de détection vers le bas
[DE]	Optionale Unterkriechschutzzone
[GR]	Προαιρετική ζώνη επιτήρησης προς τα κάτω
[HU]	Kiegészítő alsó észlelési zóna
[IT]	Area antistrisciamento opzionale
[NO]	Valgfri "look-down"-sone
[PL]	Opjonalna obserwacja strefy pod zujnikami
[PT]	Zona vista de cima opcional
[RU]	Дополнительная зона нижнего обзора
[ES]	Zona ángulo cero opcional
[SE]	Valfri kryppzon
[TR]	Isteğe bağlı aşağı bakış bölgesi



[US]	Walk test
[CN]	步测
[CZ]	Test chůzí
[DK]	Gangtest
[NL]	Looptest
[FI]	Läpikulkutesti
[FR]	Test de la détection
[DE]	Funktionstest
[GR]	Διαδοχικός έλεγχος
[HU]	Sétateszt
[IT]	Test delle zone
[NO]	Gangstest
[PL]	Obchód testowy
[PT]	Teste de passagem
[RU]	Пошаговый тест зон
[ES]	Prueba de paseo
[SE]	Gångtest
[TR]	Yerinde test

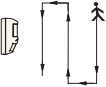

[US]	Local/remote Walk Test LED	Alarm Memory polarity (S/U)	Long range, short range selection
[CN]	本地/远程步测 LED	报警记忆极性 (S/U)	远距离、短距离选择
[CZ]	LED pro test chůzí – lokální/na dálku	Polarita paměti události (S/U)	Výběr dosahu – dlouhý/krátký
[DK]	Lokal/fjern gangtest-LED	Indstil/afstil polaritet (S/U)	Stort område, lille område - valg
[NL]	LED plaatselijke looptest/looptest op afstand	Polariteit instellen/niet instellen (S/U)	Selectie groot/klein bereik
[FI]	Paikallisen/etäläpikulkutestin LED-valo	Polaarisuuden määrittys/nollaus (S/U)	Suuren tai pienen valvonta-alueen valinta
[FR]	Voyant LED du test de la détection local/à distance	Polarité définie/non définie (D/ND)	Sélection longue portée, courte portée
[DE]	Lokaler/Fernfunktionstest-LED	Alarmspeicherpolarität (S/U)	Weitbereichs-, Nahbereichsauswahl
[GR]	Λυχνία LED Τοπικού/Απομακρυσμένου διαδοχικού ελέγχου	Πολικότητα Μνήμης Συναγερμού (S/U)	Επιλογή μεγάλου εύρους, μικρού εύρους
[HU]	Helyi/távoli sétateszt LED-je	Polaritás be-/kikapcsolása (S/U)	Nagy hatósugár/kis hatósugár kiválasztása
[IT]	LED del Test delle zone locale/remoto	Imposta/Annulla impostazione polarità (S/U)	Selezione lunga portata, breve portata
[NO]	Lysdioder for nær/fjern gangtest	Innstill/Avinnstill polaritet (S/U)	Velg lang rekkevidde/kort rekkevidde
[PL]	Dioda LED lokalnego/zdalnego obchodu testowego	Biegunowość dla pamięci alarmów (S/U)	Wybór długiego zasięgu, krótkiego zasięgu
[PT]	LED do Teste de Passagem Local/Remoto	Configurar/Desconfigurar polaridade (S/U)	Seleção de longo alcance, curto alcance
[RU]	Светодиод локального/дистанционного пошагового теста	Установка/сброс полярности (У/С)	Выбор широкого/узкого диапазона
[ES]	LED de prueba de paseo local/remota	Polaridad de la memoria de alarma (S/U)	Selección de rango largo o rango corto
[SE]	Gångtestens lysdiod för lokal/fjärr	Ställ in/stäng av polaritet (S/U)	Val av långdistans, kortdistans
[TR]	Yerel/Uzaktan Yerinde Test LED'i	Alarm Hafızası polaritesi (S/U)	Uzun menzil, kısa menzil seçimi

							
[US]	Wall tamper	System set	System unset	Walk Test LED enabled	Walk Test LED disabled	Short Range Coverage Pattern	Long Range Coverage Pattern
[CN]	墙壁防拆	系统布防	系统撤防	步测 LED 已启用	步测 LED 已禁用	短距离覆盖区域	远距离覆盖区域
[CZ]	Ochranný kontakt	Zastřežit systém	Odstřežit systém	Test chůzí - LED aktivována	Test chůzí - LED deaktivována	Pokrytí na krátký dosah	Pokrytí na dlouhý dosah
[DK]	Vægsabotage	Systemtilkobling	Systemfrakobling	Gangtest-LED aktiveret	Gangtest-LED deaktiveret	Lille område - dækningsmønster	Stort område - dækningsmønster
[NL]	Muursabotage	Systeem inschakelen	Systeem uitschakelen	Looptest LED ingeschakeld	Looptest LED uitgeschakeld	Bedekkingspatroon klein bereik	Bedekkingspatroon groot bereik
[FI]	Seinäsuojakytkin	Järjestelmän viritys	Järjestelmän kytkeminen pois päältä	Läpikulkutestin LED-valo päällä	Läpikulkutestin LED-valo pois päältä	Pieni valvonta-alue	Suuri valvonta-alue
[FR]	Autosurveillance à l'ouverture, à l'arrachement, à la réorientation et au champ magnétique	Système activé	Système désactivé	Voyant LED du test de la détection activé	Voyant LED du test de la détection désactivé	Champ de la détection courte portée	Champ de détection longue portée
[DE]	Abreiß-Sabotageüberwachung	System scharf schalten	System unscharf schalten	Funktionstest-LED aktiviert	Funktionstest-LED deaktiviert	Nahbereichsüberwachung	Weitbereichsüberwachung
[GR]	Αντισαμποτάζ τοίχου	Όπλιση συστήματος	Αφόπλιση συστήματος	Ενεργοποίηση λυχνίας LED διαδοχικού ελέγχου	Απενεργοποίηση λυχνίας LED διαδοχικού ελέγχου	Μικρό εύρος κάλυψης	Μεγάλο εύρος κάλυψης
[HU]	Faliszabotázs	Rendszer élesítése	Rendszer kikapcsolása	Sétateszt LED-jelzései bekapcsolva	Sétateszt LED-jelzései kikapcsolva	Kis hatósugarú fedettség	Nagy hatósugarú fedettség
[IT]	Dispositivo antirimozione	Inserimento sistema	Disinserimento sistema	LED del Test delle zone attivato	LED del Test delle zone disattivato	Area di copertura di breve portata	Area di copertura di lunga portata
[NO]	Veggmontert sabotasjebryter	Aktiver system	Deaktiver system	Lysdiode for gangtest aktivert	Lysdiode for gangtest deaktivert	Dekningsmønster for kort rekkevidde	Dekningsmønster for lang rekkevidde
[PL]	Włącznik zabezpieczający na ścianie	Uzbrajanie systemu	Rozbrajanie systemu	Dioda LED obchodu testowego aktywna	Dioda LED obchodu testowego nieaktywna	Obszar detekcji o krótkim zasięgu	Obszar detekcji o długim zasięgu
[PT]	Tamper de parede	Ativação do sistema	Desativação do sistema	LED do Teste de Passagem aceso	LED do Teste de Passagem apagado	Zona de Cobertura de Curto Alcance	Zona de Cobertura de Longo alcance
[RU]	Стеновой контакт несанкционированного вскрытия устройства	Постановка системы под охрану	Снятие системы с охраны	Светодиод пошагового теста включен	Светодиод пошагового теста отключен	Область покрытия при узком диапазоне	Область покрытия при широком диапазоне
[ES]	Interruptor de bucle antisabotaje de pared	Armado del sistema	Desarmado del sistema	LED de prueba de paseo habilitado	LED de prueba de paseo inhabilitado	Patrón de cobertura de corto alcance	Patrón de cobertura de largo alcance
[SE]	Väggsabotage	Systemaktivering	Systemavstängning	Gångtestens lysdiod aktiverad	Gångtestens lysdiod avstängd	Täckningsområde för kort-distans	Täckningsområde för lång-distans
[TR]	Duvar dış müdahale koruması	Yerinde Test LED'i etkin	Yerinde Test LED'i devre dışı	Gezinim Testi LED'i etkin	Gezinim Testi LED'i devre dışı	Kısa Menzil Kapsama Alanı Sınırı	Uzun Menzil Kapsama Alanı Sınırı



-29°C - +55°C (-20°F - +130°F)
 For UL, C-UL Listed installations, the temperature range is 0°C - +49°C (+32°F - +120°F), humidity 93%
 EN 50130-5 Class II: -10°C - +55°C (+14°F - +131°F)



< 95%

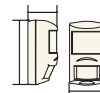

Pour les installations certifiées NFA2P, températures de fonctionnement -10°C, +55°C

Certificata IMQ: 0°C - +49°C

VdS -10°C- 55°C

© 2018 Bosch Security Systems, Inc.
 F01U261807-07