



**30x FULL HD СКОРОСТНАЯ
КУПОЛЬНАЯ КАМЕРА
STC-HDT3922**



РУКОВОДСТВО ПО ЭКСПЛУАТАЦИИ



ОПАСНОСТЬ!

ЧТОБЫ УМЕНЬШИТЬ РИСК ВОЗГОРАНИЯ ИЛИ ПОРАЖЕНИЯ ЭЛЕКТРИЧЕСКИМ ТОКОМ, ЗАПРЕЩАЕТСЯ ПОДВЕРГАТЬ ОБОРУДОВАНИЕ ВОЗДЕЙСТВИЮ ДОЖДЯ ИЛИ ВЛАГИ. ЗАПРЕЩАЕТСЯ ВСТАВЛЯТЬ КАКИЕ-ЛИБО МЕТАЛЛИЧЕСКИЕ ПРЕДМЕТЫ ЧЕРЕЗ ВЕНТИЛЯЦИОННЫЕ РЕШЕТКИ ИЛИ ДРУГИЕ ПРОЕМЫ НА ОБОРУДОВАНИИ.

ОСТОРОЖНО!



ЗНАЧЕНИЕ СИМВОЛОВ

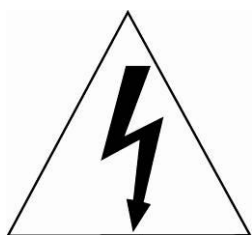

Молния со стрелкой в равностороннем треугольнике предупреждает пользователя о наличии опасного напряжения внутри корпуса изделия, которое может привести к поражению электрическим током.



Восклицательный знак в равностороннем треугольнике предупреждает пользователя о наличии важных указаний по эксплуатации и техническому обслуживанию, содержащихся в документации, прилагаемой к оборудованию.

ЗАЯВЛЕНИЕ О СООТВЕТСТВИИ ТРЕБОВАНИЯМ ФЕДЕРАЛЬНОЙ КОМИССИИ ПО СВЯЗИ США (ФКС)

Данное устройство соответствует Части 15 Правил ФКС. Эксплуатация возможна при двух следующих условиях: (1) Данное изделие не должно вызывать вредных помех, и (2) данное изделие должно принимать любые помехи, включая помехи, которые могут приводить к неправильной работе.

ИНФОРМАЦИЯ ФКС: Данное оборудование проверено и признано соответствующим нормативам, предъявляемым к цифровым устройствам класса А, изложенным в части 15 Правил ФКС. Упомянутые ограничения разработаны для обеспечения обоснованной защиты от наведенных помех при эксплуатации оборудования в условиях ведения бизнеса. Данное оборудование генерирует, использует и может излучать радиочастотную энергию. Если его не смонтировать и не эксплуатировать в соответствии с прилагаемыми инструкциями, оно может создавать помехи для радиосвязи. При эксплуатации данного оборудования в жилых районах иногда могут возникать помехи в работе другого оборудования, устранение которых должно производиться пользователями за свой счет.

ОСТОРОЖНО! Любые изменения или дополнения, определенно не утвержденные стороной, ответственной за нормативно-правовое соответствие, могут лишить пользователя прав на эксплуатацию данного устройства.

Данный цифровой прибор класса А соответствует требованиям канадского стандарта ICES-003.

Данный цифровой прибор класса А соответствует требованиям стандарта NMB-003 Канады.

ЗАЯВЛЕНИЕ О СООТВЕТСТВИИ ТРЕБОВАНИЯМ ЕС

ОПАСНОСТЬ!

Это устройство класса А. В бытовых условиях продукт может вызывать радиопомехи, в таком случае пользователя могут обязать принять соответствующие меры.

ВАЖНАЯ ИНФОРМАЦИЯ ПО ТЕХНИКЕ

БЕЗОПАСНОСТИ

1. Ознакомьтесь с данным документом.
2. Не выбрасывайте его.
3. Учитывайте все изложенные предупреждения.
4. Следуйте всем инструкциям.
5. Не используйте оборудование рядом с водой.
6. Протирайте поверхность исключительно сухой тканью.
7. Не закрывайте вентиляционные отверстия. Монтируйте оборудование в соответствии с инструкциями производителя.
8. Не устанавливайте оборудование возле таких источников тепла, как радиаторы, обогреватели, духовки или другие приборы (включая усилители), которые вырабатывают тепло.
9. Не игнорируйте необходимость использования безопасной полярной или заземленной вилки. У полярной вилки два плоских контакта, при этом, один из них шире другого. У заземляющей вилки два плоских контакта и третий контакт - для заземления. Широкий заземляющий контакт предназначен для обеспечения вашей безопасности. Если вилка не подходит к используемой вами розетке, обратитесь к электрику для замены устаревшей розетки.
10. Убедитесь, что на шнур питания не наступят, он не заземлен между вилками и розетками, а также нет перегибов и защемлений в месте его выхода из оборудования.
11. Используйте только периферию/комплектующие, указанные производителем.
12. Используйте только те тележки, подставки, штативы, кронштейны или столы, которые рекомендованы производителем или входят в комплект поставки оборудования. Аккуратно перемещайте тележки/оборудование, чтобы избежать травм вследствие их опрокидывания.
13. Отключайте оборудование от сети во время грозы, или когда оно не используется в течение продолжительного времени.
14. Для обслуживания изделия привлекать квалифицированный обслуживающий персонал. Техническое обслуживание требуется в том случае, когда оборудование как-либо повреждено, например, повредился шнур питания или вилка, оборудование чем-либо залили или на него что-либо упало, оборудование подвергалось воздействию дождя или влаги, оно не работает нормально, или его уронили.



- 15. ОСТОРОЖНО – ДАННЫЕ УКАЗАНИЯ ПО ТЕХНИЧЕСКОМУ ОБСЛУЖИВАНИЮ ПРЕДНАЗНАЧЕНЫ ИСКЛЮЧИТЕЛЬНО ДЛЯ КВАЛИФИЦИРОВАННОГО ОБСЛУЖИВАЮЩЕГО ПЕРСОНАЛА. ЕСЛИ ВЫ НЕ ОБЛАДАЕТЕ СООТВЕТСТВУЮЩЕЙ КВАЛИФИКАЦИЕЙ, ТО ЧТОБЫ УМЕНЬШИТЬ РИСК ПОРАЖЕНИЯ ЭЛЕКТРИЧЕСКИМ ТОКОМ, НЕ ВЫПОЛНЯЙТЕ КАКИХ-ЛИБО РЕМОНТНЫХ РАБОТ, НЕ ОГОВОРЕННЫХ В ИНСТРУКЦИИ ПО ЭКСПЛУАТАЦИИ.**
- 16. Использовать данное оборудование в соответствии с п.2.5 IEC60950-1/UL60950-1 или с сертифицированными/подтвержденными источниками питания класса 2.**

Содержание

Глава 1 — Введение	7
1.1 Основные особенности	7
Глава 2 — Установка и настройка	8
2.1 КОМПЛЕКТ ПОСТАВКИ	8
2.2 УСТАНОВКА КАМЕРЫ.....	9
2.2.1 Настенный монтаж.....	10
2.2.2 Потолочный монтаж	11
2.3 ОСНОВНЫЕ ЭЛЕМЕНТЫ КАМЕРЫ	12
2.4 ЗАДАНИЕ АДРЕСА (ID) КАМЕРЫ	13
2.5 Настройка видеосигнала, его типа и протокола композитного видеосигнала камеры	13
2.6 ПОДКЛЮЧЕНИЕ ВНЕШНИХ УСТРОЙСТВ.....	14
2.7 НАЧАЛО РАБОТЫ	15
Глава 3 — Программирование и эксплуатация	16
3.1 Выбор камеры	16
3.2 Доступ к утилите экранного меню	16
3.3 Управление утилитой экранного меню	16
3.4 Автоматическое сканирование (Быстрый переход: SCAN).....	16
3.5 Предустановленное положение (Быстрый переход: PRST)	19
3.6 Быстрый переход к программированию предустановок.....	21
3.7 Патрулирование (Быстрый переход: TOUR).....	22
3.8 Шаблон (Быстрый переход: PTRN)	24
3.9 Приватные зоны	25
3.10 Меню камеры.....	26
3.11 Связь с камерой.....	32
3.12 Тревоги.....	32
3.13 Параметры камеры.....	33
Приложение А — Технические характеристики	41
Приложение В — Поиск и устранение неисправностей	43

Глава 1 — Введение

1.1 Основные особенности

- Встроенная камера с мощным оптическим масштабированием и аппаратной функцией ночной съемки
- Встроенная синхронизируемая светодиодная ИК-подсветка и фиксированная светодиодная ИК-подсветка: Камера оснащена двумя комплектами встроенной светодиодной ИК-подсветки: фиксированная используется для широкоугольного просмотра и масштабирования, синхронизируемая - это регулируемая подсветка, используемая при просмотре удаленных объектов.
- 240 предустановленных положений с индивидуальными настройками автоэкспозиции камеры
- 8 маршрутов патрулирования, составляемых из предустановленных положений, шаблонов, областей автоматического сканирования. Можно запрограммировать и другие маршруты патрулирования, используя более 300 функций и предустановленных положений. Во время движения сканирование каждого предустановленного положения можно отслеживать в плавном режиме **Векторного сканирования**.
- 16 областей автоматического сканирования с нормальным, векторным и **произвольным** режимом и бесконечным автопанорамированием на 13 скоростях
- 8 шаблонов (до 500 секунд) и 16 приватных зон
- 4 входа тревог, 2 выхода тревог (5В ТТЛ)
- Регулируемая скорость: от 0,1°/с до 380°/с
Три регулируемые скорости (МЕДЛЕННО, НОРМАЛЬНО, ТУРБО)
- Скорость панорамирования/наклона обратно пропорциональна степени масштабирования.
- При использовании предустановленных положений максимальная скорость составляет 380°/с.
- Диапазон наклона: от -10° до 90°
- Программируемые установки пользователя (тревога, предустановки, название и т.п.)
- Автоматический поворот картинки на 90°
- До 3999 выбираемых адресов камеры
- Меню запуск функции с помощью DVR без функциональной клавиши (шаблон, сканирование и т.п.)
- Встроенный драйвер приемника RS-485
- Питание камеры: 24 В пост. тока или 24 В пер. тока
- Использовать данное оборудование в соответствии с п.2.5 IEC60950-1/UL60950-1 или с сертифицированными/подтвержденными источниками питания класса 2.

Глава 2 — Установка и настройка

2.1 КОМПЛЕКТ ПОСТАВКИ

Проверьте комплект поставки:

* Купольная камера	1
* Инструкция по эксплуатации (данный документ)	1
* Разъем подключения комплектующих	1
1) 2-контактная колодка	(1)
2) 3-контактная колодка	(1)
3) 4-контактная колодка	(1)
4) 5-контактная колодка	(1)
* Переходник монтажный	1

2.2 УСТАНОВКА КАМЕРЫ

Для монтажа необходим один дополнительный монтажный комплект для настенного монтажа и потолочные крепления.

Настенный или потолочный крепежи необходимо закрепить на такой несущей конструкции, как дерево твердых пород или бетон, которая выдержит вес крепежа и купольной камеры.

При монтаже на гипсокартонные стены рекомендуется использовать прочную подложку.

1. Снять защитную крышку и ленту с монтируемой купольной камеры.
2. Закрепить монтажную плату к стене с помощью прилагаемых саморезов М8 и пластмассовых дюбелей. (Потолочный крепеж монтировать, используя прилагаемые саморезы М6 и дюбеля)
3. Для герметизации оба конца резьбовой трубки примерно 20 раз обернуть тефлоновой лентой. Затем с помощью силиконового герметика герметизировать область стыка между стеной (потолком) и резьбовой трубкой.
4. Нанести слой силиконового герметика вокруг монтажного фланца настенного и потолочного крепежа, прижать крепежи к поверхности и совместить отверстия фланца с просверленными отверстиями.

ОСТОРОЖНО! ПРИМЕЧАНИЕ 1: Для обеспечения гидроизоляции корпуса на него необходимо будет нанести силиконовый герметик.

ОСТОРОЖНО! ПРИМЕЧАНИЕ 2: При монтаже необходимо использовать кронштейн.

ОСТОРОЖНО! ПРИМЕЧАНИЕ 3: При монтаже камеры при температурах ниже -10°C ее необходимо перезагрузить через 30-60 минут после монтажа.

2.2.1 Настенный монтаж

Настенный крепеж необходимо закрепить на такой несущей конструкции, как бетон, которая выдержит вес крепежа и купольной камеры.

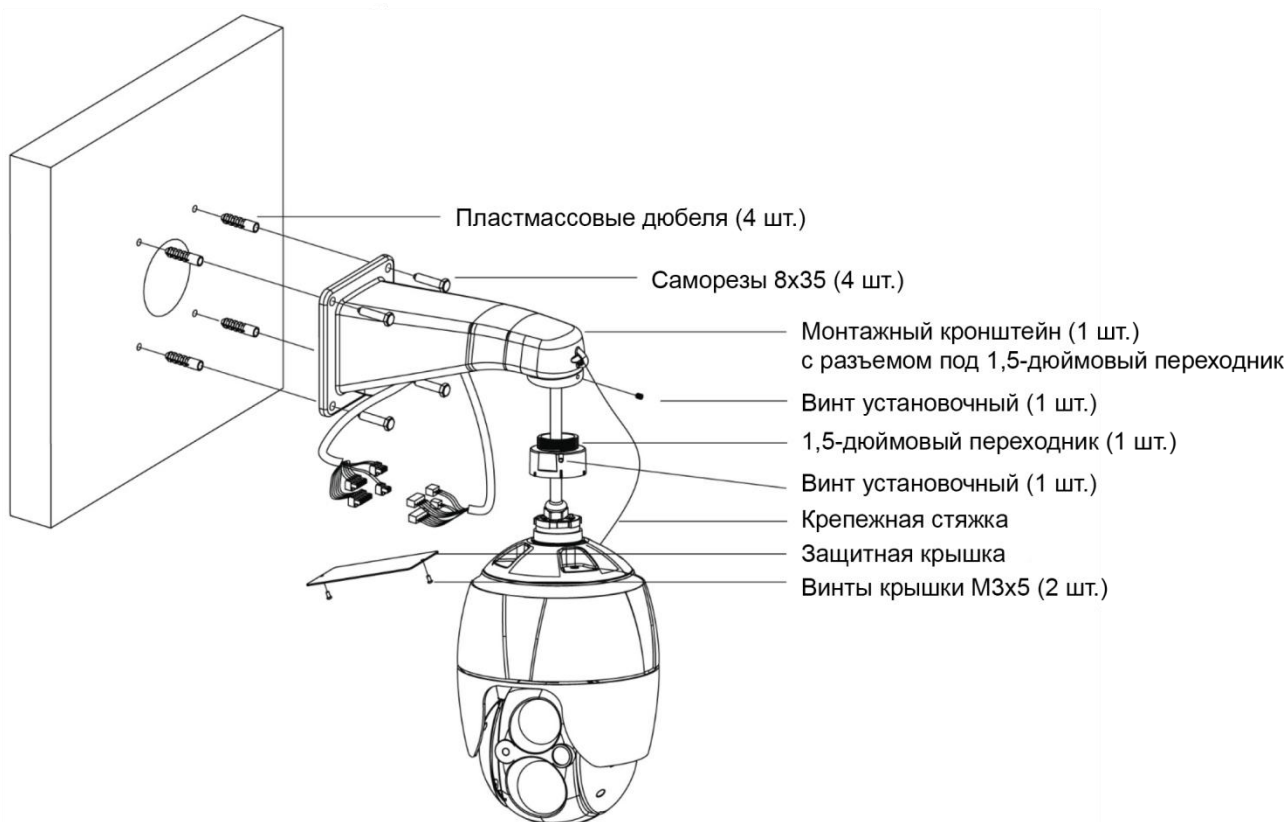

1. Необходимо выбрать подходящее место для установки и проверить, что длины кабеля достаточно для его протяжки до центра настенного крепления.
2. Далее следует разметить и просверлить монтажные отверстия, используя фланец для настенного монтажа.
3. Протянуть по стене кабели, необходимые для подключения купольной камеры.
4. Разместить и закрепить кронштейн для настенного монтажа, используя пластмассовые анкера и винты 8x35.
5. Снять защитную крышку и протянуть кабели через прямоугольное отверстие кронштейна для настенного монтажа.
6. К кронштейну для настенного монтажа прикрепить 1,5-дюймовый переходник и закрепить его с помощью установочного винта.
7. Закрепить крепежную стяжку камеры на кронштейн для настенного монтажа и уложить кабели.
8. Закрыть защитную крышку кронштейна для настенного монтажа.
9. В переходник вставить камеру и повернуть по часовой стрелке, затем закрепить ее с помощью установочного винта на переходнике.

2.2.2 Потолочный монтаж

Потолочный крепеж необходимо закрепить на такой несущей конструкции, как бетон, которая выдержит вес крепежа и купольной камеры.

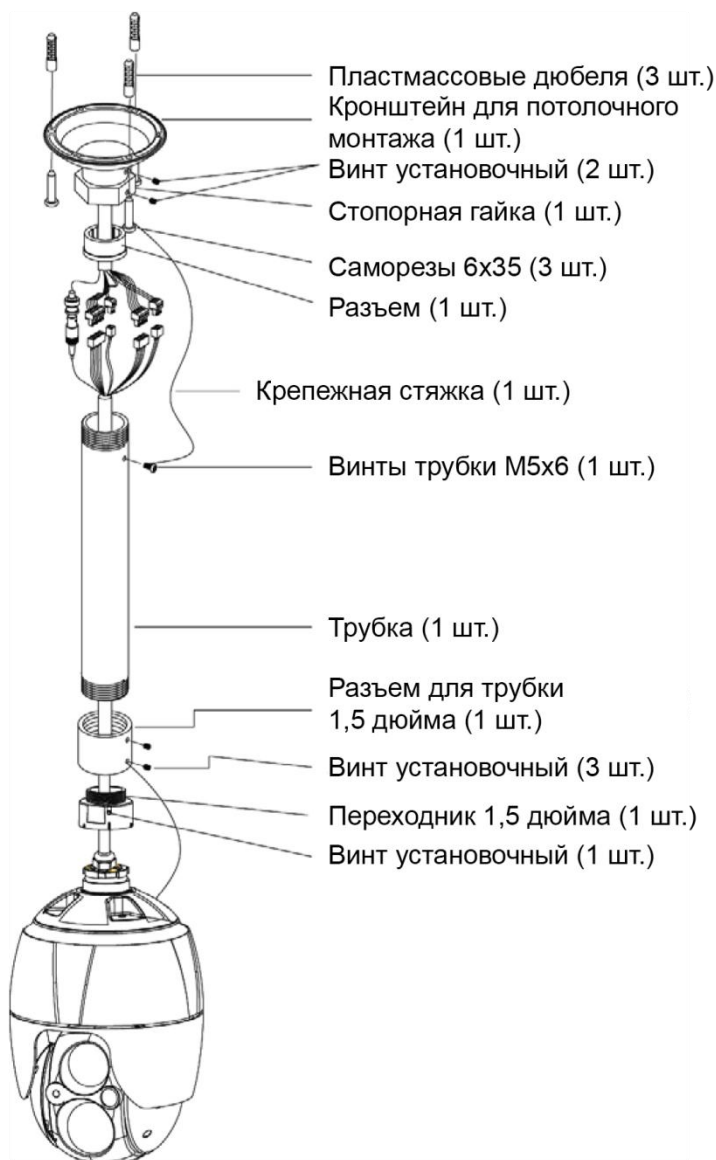

1. Необходимо выбрать подходящее место для установки и проверить, что длины кабелей достаточно для их протяжки и подключения к кабелям, выходящим из корпуса.
2. Далее следует разметить и просверлить монтажные отверстия, используя кронштейн для потолочного монтажа.
3. Протянуть по потолку кабели, необходимые для подключения купольной камеры.
4. Закрепить кронштейн для потолочного монтажа, используя пластмассовые анкера и винты 8x35.
5. К трубке прикрепить 1,5-дюймовый переходник и закрепить его с помощью установочного винта переходника.
6. Протянуть кабели от камеры через трубку, закрепить камеру на переходнике и зафиксировать кабели с помощью установочного винта на переходнике.
7. Закрепить крепежную стяжку на трубке, используя винты 6x35 кронштейна для потолочного монтажа.
8. Подключить все разъемы и уложить кабели.
9. Завинтить шестигранную гайку кронштейна для потолочного монтажа для фиксации прикрепленной к камере трубки и потолочного кронштейна.



2.3 ОСНОВНЫЕ ЭЛЕМЕНТЫ КУПОЛЬНОЙ КАМЕРЫ

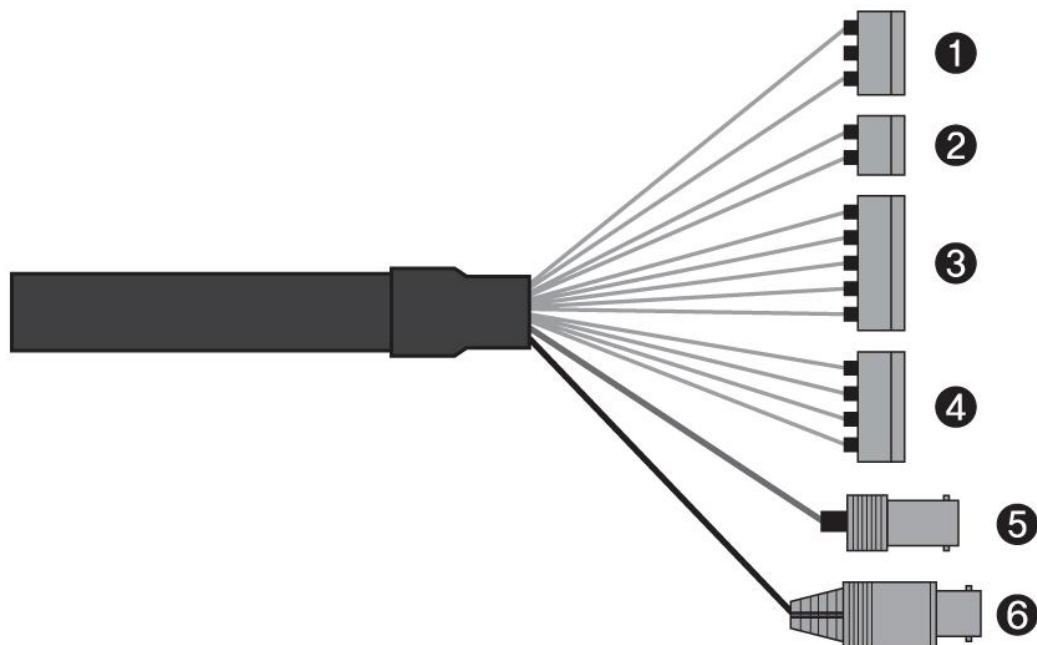

№ п/п	Разъем	Цвет провода	Описание
1	3-контактная колодка	КРАСНЫЙ	24 В пер. тока или плюс 12 В пост. тока
		БЕЛЫЙ	24 В пер. тока или минус 12 В пост. тока
2	2-контактная колодка	ЗЕЛЕНЫЙ	плюс RS-485
		СИНИЙ	минус RS-485
3	5-контактная колодка	СЕРЫЙ	1 ВХОД ТРЕВОГ
		ФИОЛЕТОВЫЙ	2 ВХОД ТРЕВОГ
		ОРАНЖЕВЫЙ	3 ВХОД ТРЕВОГ
		ГОЛУБОЙ	4 ВХОД ТРЕВОГ
		ЧЕРНЫЙ	ЗЕМЛЯ
4	4-контактная колодка	ЖЕЛТЫЙ	1 ВЫХОД ТРЕВОГ
		ЧЕРНО-БЕЛЫЙ	ЗЕМЛЯ
		ЧЕРНО-ГОЛУБОЙ	2 ВЫХОД ТРЕВОГ
		ЧЕРНО-ОРАНЖЕВЫЙ	ЗЕМЛЯ
5	Разъем BNC	СИНИЙ	ВЫХОД HD-TVI/AND
6	Разъем BNC	ЧЕРНЫЙ	ВЫХОД CVBS

Купольную камеру монтирует квалифицированный обслуживающий персонал в соответствии со всеми местными и федеральными нормами в области электросетей и строительства.

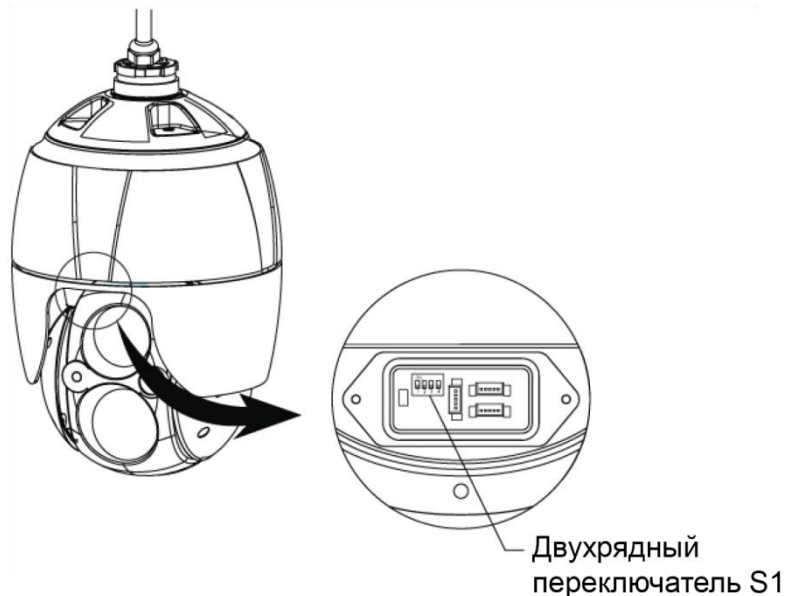

ПРИМЕЧАНИЕ: Откройте крышку переключателя и измените положение двухрядного переключателя.
После установки двухрядного переключателя крышку необходимо закрыть.

2.4 ЗАДАНИЕ АДРЕСА (ID) КУПОЛЬНОЙ КАМЕРЫ

Во избежание конфликтов в сети каждой купольной камере необходимо задать уникальный адрес (ID).
Значение по умолчанию 1.

Более подробную информацию см. в разделе "3.11 Подключение купольной камеры".

2.5 Настройка видеосигнала, его типа и протокола композитного видеосигнала купольной камеры

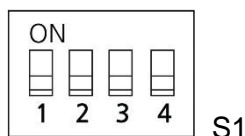

Видеосигнал можно настроить с помощью переключателя D1, а его тип - с помощью переключателя D2 панели S1.

S1-D1	Видеосигнал
ВЫКЛ.	HD-TVI
ВКЛ.	AHD

S1-D2	Стандарт видео
ВЫКЛ.	NTSC
ВКЛ.	PAL

Протокол композитного видеосигнала можно настроить с помощью переключателей D3 и D4 панели S1.

S1-D3	S1-D4	HD-TVI	AHD
-------	-------	--------	-----

ВЫКЛ.	ВЫКЛ.	Hikvision-C	Fastrax-C
ВКЛ.	ВЫКЛ.	Pelco-C	Зарезервировано
ВЫКЛ.	ВКЛ.	Зарезервировано	Зарезервировано
ВКЛ.	ВКЛ.	Зарезервировано	Зарезервировано

2.6 ПОДКЛЮЧЕНИЕ ВНЕШНИХ УСТРОЙСТВ

• Подключение к RS-485

Купольной камерой можно управлять дистанционно с помощью внешнего устройства управления, например, клавиатурного контроллера, используя полудуплексные последовательные коммуникационные сигналы RS-485.

• Подключение выходов HD-TVI/AHD

Подключить выходы HD-TVI/AHD (BNC) к монитору или видеовходу.

• Подключение выходов CVBS

Подключить выходы CVBS (BNC) к монитору или видеовходу.

• Подключение тревог

– A1, A2, A3, A4 (1,2,3,4 входы тревог)

Для подачи купольной камере сигнала реагирования на события можно использовать внешние устройства. К разъемам A1, A2, A3, A4 (1,2,3,4 входы тревог) и G (заземление) можно подключить механические или электрические выключатели.

Подробнее о настройке входа тревог см. Главу 3 - Программирование и эксплуатация.

– G (земля)

ПРИМЕЧАНИЕ: Все разъемы с пометкой G или GND являются общими.

Подключить заземление со стороны входа и/или выхода тревог к разъему G (заземление).

- AO1, AO2 (Выходы тревог 1, 2, 5 В ТТЛ)

Купольная камера может включать такие внешние устройства, как зуммеры или освещение. Подключите устройство к разъемам AO1, AO2 (выход тревог 1, 2) и G (заземление).

Подробнее о настройке выхода тревог см. Главу 3 - Программирование и эксплуатация.

• Подключение питания

Подключить питания 12В постоянного тока или 24В переменного тока к купольной камере.

При использовании блока питания 12В постоянного тока подключить положительный (+) полюс к плюсовой клемме «+», а отрицательный (-) полюс к минусовой клемме «-».

Использовать данное оборудование в соответствии с п.2.5 IEC60950-1/UL60950-1 или с сертифицированными/подтвержденными источниками питания класса 2.

2.7 НАЧАЛО РАБОТЫ

После установки купольную камеру необходимо запитать. На купольной камере запустится последовательность конфигурации.

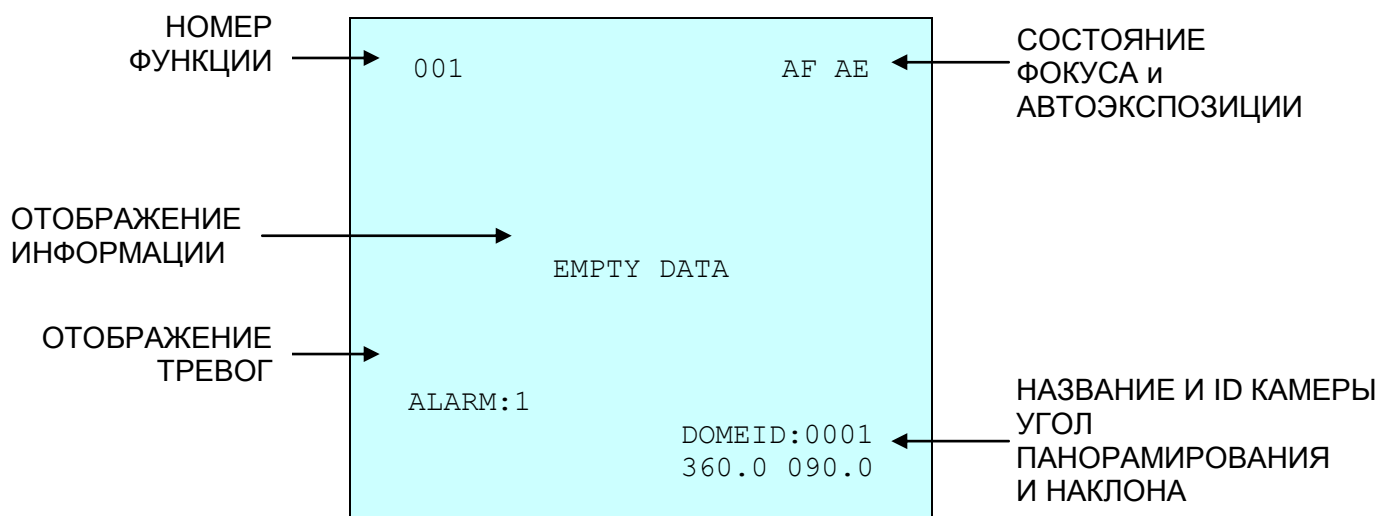

Элементы экранной индикации

Глава 3 — Программирование и эксплуатация

3.1 Выбор купольной камеры

До того, как запрограммировать или использовать купольную камеру, ее необходимо выбрать, нажав соответствующий **номер** плюс кнопку **CAM**.

Пример: Последовательное нажатие клавиш **1**, **0** + **CAM** - это выбор купольной камеры номер 10. ID выбранной купольной камеры отобразится на ЖК-дисплее клавиатурного контроллера.

3.2 Доступ к утилите экранного меню

На мониторе можно вызвать утилиту экранного меню, нажав кнопку **МЕНЮ** (MENU) на клавиатурном контроллере. Появится следующее экранное меню:

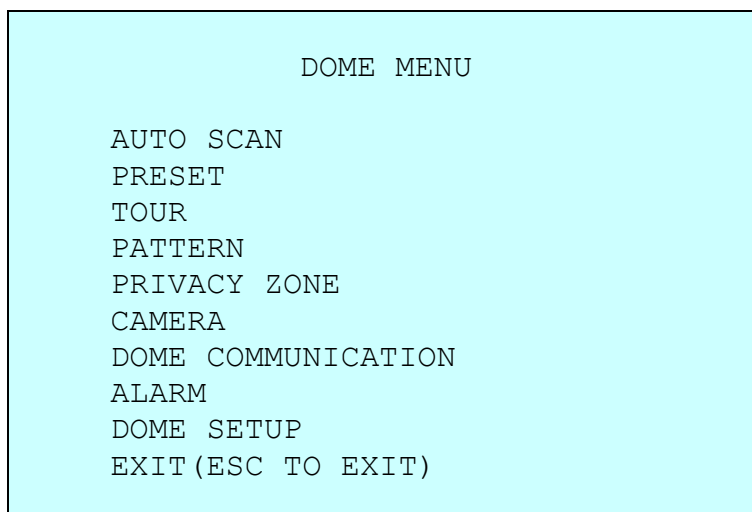

3.3 Управление утилитой экранного меню

Функция	Кнопка
Вызов утилиты экранного меню.	МЕНЮ
Перемещение по пунктам меню.	Джойстик вверх или вниз
Переход в подменю пунктов.	Джойстик влево или вправо или кнопка открытия диафрагмы
Изменение значения. Вход в режим редактирования заголовка.	Джойстик влево или вправо или Масштабирование - поворот ручки масштабирования или кнопки Увеличить, Уменьшить
Измените значение угла.	CTRL + Джойстик
Вход в режим изменения угла.	Открытие диафрагмы
Выход из режима изменения угла.	Закрытие диафрагмы
Закончить (ВЫХОД)	ESC

3.4 Автоматическое сканирование (Быстрый переход: **SCAN**)

Автоматическое сканирование поддерживает до 17 запрограммированных углов на скоростях, заданных пользователем.

Порядок программирования автоматического сканирования:

```

                                AUTO SCAN SETUP

NUMBER           : 01
TITLE            : A01
MODE             : NORMAL
SPEED            : 5 STEP
START ANGLE      : -----
END ANGLE        : -----
SCAN DIR         : CCW
SWAP             : OFF
DWELL            : 03 SEC
FOCUS            : AUTO
SAVE AND EXIT(ESC TO CANCEL)

```

НОМЕР (NUMBER) 01 ~ 08, 10 ~ 17, **09**: режим АВТОМАТИЧЕСКОГО ПАНОРАМИРОВАНИЯ.
НАЗВАНИЕ (TITLE) до 6 символов
РЕЖИМ (MODE) НОРМАЛЬНЫЙ (NORMAL), ВЕКТОРНЫЙ (VECTOR), В СЛУЧАЙНОМ ПОРЯДКЕ (RANDOM) (в режиме автоматического панорамирования: только НОРМАЛЬНЫЙ и В СЛУЧАЙНОМ ПОРЯДКЕ (RANDOM)).

НОРМАЛЬНЫЙ (NORMAL)	Переход от начальной точки до конечной точки только в режиме панорамирования
ВЕКТОРНЫЙ (VECTOR)	Переход от начальной точки до конечной точки, одновременно включая наклон и масштабирование, и линейный переход.
В СЛУЧАЙНОМ ПОРЯДКЕ (RANDOM)	Перемещение в случайном порядке между начальной и конечной точкой

СКОРОСТЬ (SPEED) шаг от 1 до 13, меньше число - меньше скорость.
НАПРАВЛЕНИЕ СКАНИРОВАНИЯ (SCAN DIR) Выбрать направление сканирования: против часовой стрелки (CCW), по часовой стрелке (CW).
ПОМЕНИТЬ (SWAP) Поменять местами начальную и конечную точку.
ЗАДЕРЖКА (DWELL) Выбор времени задержки камеры в начале и конце: от 0 до 99 секунд.
ФОКУС (FOCUS) АВТО (AUTO), РУЧНОЙ (MANUAL)

1. Нажать кнопку сканирования **SCAN** для непосредственного перехода к меню автоматического сканирования. Либо же, по нажатию кнопки меню **MENU** на мониторе отобразится главное меню. Прокрутить до автоматического сканирования и переместить **Джойстик** вправо.
2. Выбрать "**NUMBER**" и задать нужный номер путем перемещения **Джойстика** влево или вправо.
3. Выбрать "**TITLE**" и прокрутить **Джойстик** для входа в режим редактирования названия.
4. Для выбора другой буквы или цифры **Джойстик** необходимо крутить, а для перехода к следующей позиции **Джойстик** необходимо отклонять влево или вправо. Либо переместиться по таблице к требуемому символу, нажать на нем **CTRL** или **Открытие диафрагмы**, и тогда курсор автоматически переместится на следующую позицию. Для удаления всех символов сдвинуть **Джойстик** влево или вправо в поле "ALL DELETE". Для закрытия меню редактирования названия сдвинуть **Джойстик** влево или вправо в поле "EXIT".

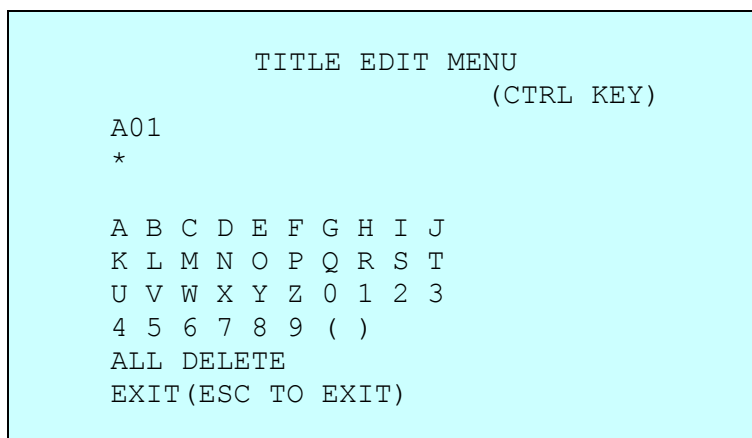

5. Задать параметры режима **"MODE"** и скорости **"SPEED"**.
6. Выбрать начальный угол **"START ANGLE"**. Удерживая нажатой кнопку **CTRL**, выбрать начальное положение с помощью **Джойстика**. Отобразится текущее положение панорамирования. Отпустить кнопку **CTRL** для завершения выбора начального положения. Либо нажать на кнопку **Открытие диафрагмы**, после чего отобразится экран управления "CONTROL". Переместить камеру в требуемое положение и установить нужное масштабирование. Нажать на кнопку **Закрытие диафрагмы**, после чего экран управления "CONTROL" закроется. Для регулировки с шагом 0,1 градуса, повернуть ручку **Джойстика** в поле панорамирования и наклона, соответственно.
7. Выбрать конечный угол **"END ANGLE"**. Удерживая нажатой кнопку **CTRL**, выбрать начальное положение с помощью **Джойстика**. Угол конечного положение должен быть больше угла начального положения. Отпустить кнопку **CTRL** для завершения выбора конечного положения. Либо нажать на кнопку **Открытие диафрагмы**, после чего отобразится экран управления "CONTROL". Переместить камеру в требуемое положение и установить нужное масштабирование. Нажать на кнопку **Закрытие диафрагмы**, после чего экран управления "CONTROL" закроется. Для регулировки с шагом 0,1 градуса, повернуть ручку **Джойстика** в поле панорамирования и наклона, соответственно.
8. В поле направления сканирования **"SCAN DIR"** выбрать сканирование против часовой стрелки (CCW), либо по часовой стрелке (CW).
9. Перейти к строке замены **"SWAP"**, выбрать включение (ON), чтобы поменять местами начальный угол и конечный угол.
10. Задать время задержки **"DWELL time"**.
11. Задать фокусировку **"FOCUS"**.
12. Выбрать сохранение настроек и выход **"SAVE AND EXIT"** и сдвинуть **Джойстик** вправо или нажать на кнопку **Открытия диафрагмы**. Для выхода из программы без сохранения настроек нажать на кнопку выхода **ESC** или на кнопку **Закрытия диафрагмы**.

ПРИМЕЧАНИЕ: При нажатии кнопки **ДОМОЙ** (HOME) удаляются сохраненные данные в поле настройки угла.

Порядок задания положений с помощью предустановок:

- a. Перед входом в меню автоматического сканирования необходимо выбрать предустановленное положение в качестве начальной точки автоматического сканирования.

Пример: 2 + PRST - нажать эти кнопки и выполнить этапы с 1 по 5. На этапе 6 просто нажать кнопку **CTRL** в положении начального угла, и текущая позиция будет принята за начальную.

- b. Сохранить изменения и выйти из меню.
- c. В нормальном режиме выбрать предустановленное положение, которое будет конечной точкой сканирования. Нажать кнопки **3 + PRST**, а затем нажать **SCAN** для перехода к меню автосканирования. Переместить позицию курсора на строку установки конечного угла END ANGLE. Просто нажать кнопку **CTRL** в положении конечного угла. Сохранить изменения и выйти из меню.

Для отображения небольшого экранного меню нажать **SCAN** в поле настройки угла. Затем откроется следующий экран.

```
AUTO SCAN AREA SETUP
                        (CTRL KEY)

NUMBER 01
START   : -----
END     : -----
EXIT(ESC TO EXIT)
```

Процедура настройки такая же, как описана выше.

ПРИМЕЧАНИЕ: 09 - это режим автоматического панорамирования (бесконечное панорамирование)

3.5 Предустановленное положение (Быстрый переход: PRST)

Если необходимо регулярно наблюдать за определенными местами, рекомендуется задать соответствующие предустановки. Предустановка - это программируемая видеосцена с автоматически заданными настройками панорамирования, наклона, масштабирования, фокуса и автоэкспозиции. После программирования предустановленного положения оно автоматически вызывается нажатием кнопки с номером и кнопки **PRST** на контроллере. Кроме того, в предустановках можно задать "домашнее" положение купольной камеры. Запрограммировать можно 240 предустановок, положения которых сохраняются в прошивке камеры.

Меню настройки предустановок содержит восемь страниц. На каждой странице находятся 30 предустановок. Страницы можно прокручивать, сдвигая **Джойстик** влево или вправо на первом или последнем номере предустановки.

```
PRESET SETUP

NUMBER      : 001
TITLE       : -----
CAMERA SET
DWELL       : -- SEC
1 2 3 4 5 6 7 8 9 0
- * - - - - -
- - - - -
- - - - -
NEXT PAGE
SAVE AND EXIT(ESC TO CANCEL)
```

- предустановка не задана
- * под этим номером сохранена предустановка
- ! Текущее положение курсора

Для сохранения предустановки положения необходимо выполнить следующие действия:

1. Нажать кнопку вызова предустановок **PRST** для непосредственного перехода к соответствующему меню. Либо же, по нажатию кнопки меню **MENU** на мониторе отобразится главное меню. Прокрутить до предустановок и переместить **Джойстик** вправо.
2. Выбрать незаданную предустановленную позицию, которую необходимо сохранить, перемещая **Джойстик** вверх, вниз, вправо или влево.
3. После выбора пустой позиции нажать и удерживать кнопку **CTRL**. Используя **Джойстик**, задать направление камеры и объектива.
4. После выставления положения камеры (направление просмотра и управления объективом), отпустить кнопку **CTRL**. После сохранения данных курсор будет находиться в поле заголовка "TITLE", и для его изменения необходимо покрутить **Джойстик** или нажать на кнопку **Увеличить** или **Уменьшить**. Процедура редактирования названия описана в разделе автоматического сканирования выше.
5. Выбрать отображение настроек камеры "CAMERA SET" и переместить **Джойстик** влево или вправо. Отобразятся настройки предустановок камеры.

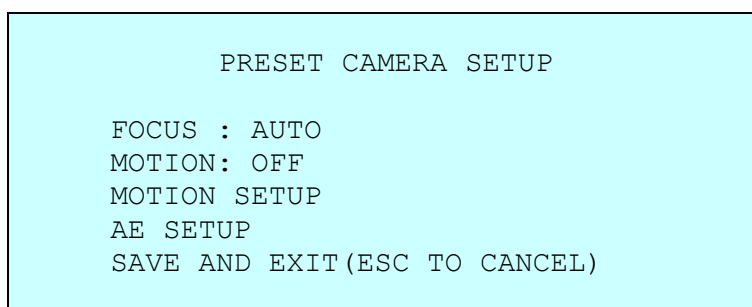

Выбрать фокусировку **FOCUS**

АВТО (AUTO), РУЧНОЙ (MANUAL), ОДНИМ НАЖАТИЕМ (ONE PUSH)

Задать детекцию движения **MOTION**

ВЫКЛ. (OFF), ВКЛ. (ON)

Выбрать настройку детекции движения "MOTION SETUP" и переместить **Джойстик** влево или вправо. Отобразятся настройки детекции движения.

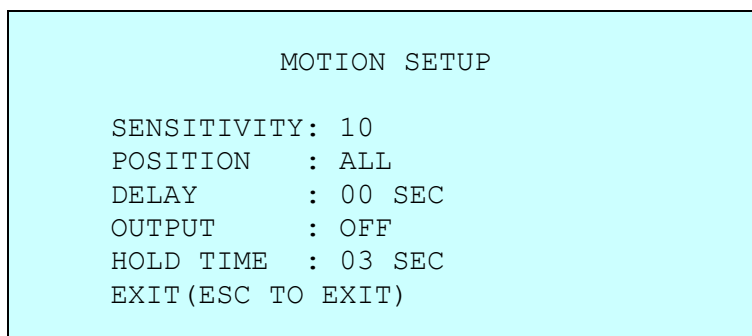

Задать чувствительность **SENSITIVITY** 00 ~ 20

Задать положение POSITION	BCE (ALL), ПО ЦЕНТРУ (CENTER)
Задать время задержки DELAY	00 ~ 05 секунд
Задать используемый выход OUTPUT	ВЫКЛ. (OFF), ПЕРВЫЙ (OUT1), ВТОРОЙ (OUT2)
Задать время фиксации HOLD TIME	03 ~ 99 секунд

Выбрать настройку автоэкспозиции “**AE SETUP**” и переместить **Джойстик** влево или вправо. Отобразятся настройки автоэкспозиции. См. настройки автоэкспозиции в настройках камеры.

- Задать время задержки “**DWELL time**”. (03 ~ 99 секунд)
- Для выбора следующей страницы необходимо сдвинуть **Джойстик** влево или вправо на первом или последнем столбце меню.
- Повторить действия 2 и 7 для каждого дополнительного предустановленного положения.
- Выбрать сохранение настроек и выход “**SAVE AND EXIT**” и сдвинуть **Джойстик** вправо или нажать на кнопку **Открытия диафрагмы**. Для выхода из программы без сохранения настроек нажать на кнопку выхода **ESC** или на кнопку **Закрытия диафрагмы**.

ПРИМЕЧАНИЕ: Чтобы удалить запрограммированный вид предустановки, необходимо нажать кнопку **HOME** в поле сохраненного предустановленного положения (помечено знаком *).

В позиции, которая отмечена знаком * уже сохранено какое-то предустановленное положение. Чтобы просмотреть сохраненные предустановки, необходимо нажать кнопку **PRST** на позиции, помеченной *. Камера покажет сохраненные данные предустановки.

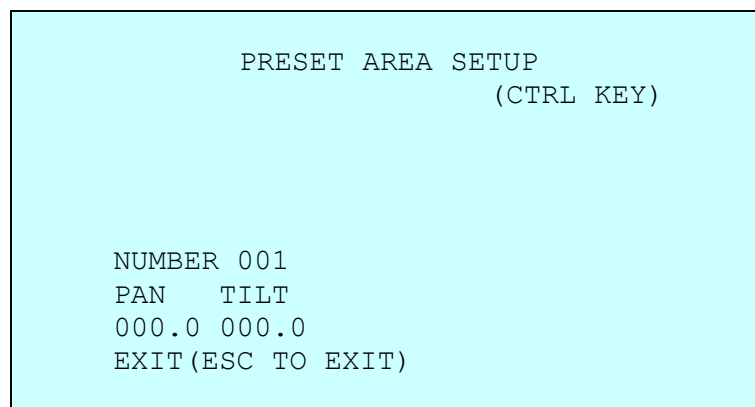

Удерживая нажатой кнопку **CTRL**, выбрать требуемое положение с помощью **Джойстика**. Отобразится текущее положение. Для завершения настройки необходимо отпустить кнопку **CTRL**. Либо нажать на кнопку **Открытие диафрагмы**, после чего отобразится экран управления “CONTROL”. Переместить камеру в требуемое положение и установить нужное масштабирование. Нажать на кнопку **Закрытие диафрагмы**, после чего экран управления “CONTROL” закроется. Выбрать выход “EXIT” и сдвинуть **Джойстик** вправо.

3.6 Быстрый переход к программированию предустановок

После выбора нужной сцены нажать требуемый номер (от 1 до 240) и далее нажать кнопки **CTRL** и **PRST**. Текущий вид будет сохранен в выбранной предустановке, если данный номер еще не занят. Если выбранный номер предустановки не пуст, на экране отобразится

сообщение с предупреждением о перезаписи "OVER WRITE", необходимо выбрать "OK" и сдвинуть **Джойстик** вправо, после чего начнется перезапись.

Пример: **1**, 0, 1 + **CTRL** + **PRST** - после нажатия этих кнопок текущий вид сохраняется в качестве предустановки № 101. В этом случае фокус будет запрограммирован со значением Авто, время задержки будет установлено на 3 секунды, также запоминается текущий режим автоэкспозиции.

3.7 Патрулирование (Быстрый переход: **TOUR**)

Можно задать до 8 маршрутов патрулирования. Каждый маршрут может включать не более 40 предустановленных положений, шаблонов, областей сканирования или другие маршруты патрулирования (второго уровня). Используя маршруты патрулирования второго уровня, можно расширить один маршрут до более чем 300 функций.

```

                                TOUR SETUP

NUMBER                : 01
TITLE                 : T01
SCAN TYPE             : NORMAL
SPEED                 : -- STEP
TOUR FUNC
SAVE AND EXIT (ESC TO CANCEL)
    
```

```

                                TOUR FUNC SETUP
                                (CTRL KEY)

DWELL                  : -- SEC
003 A04 ---- ----
---- ----
---- P01 ----
---- T02 ----
----
----
----
EXIT (ESC TO EXIT)
    
```

---	положение не задано
ВИД СКАНИРОВАНИЯ (SCAN TYPE)	НОРМАЛЬНОЕ (NORMAL), ВЕКТОРНОЕ (VECTOR)
ВРЕМЯ ЗАДЕРЖКИ (DWELL)	03 ~ 99 секунд
003	Предустановка (1 ~ 240)
A04	Автоматическое сканирование (1 ~ 8, 10 ~ 17)
P01	Шаблон (1 ~ 8)
T02	Маршрут патрулирования (1 ~ 8)

Порядок программирования маршрутов патрулирования:

1. По нажатию кнопки меню **MENU** на мониторе отобразится главное меню. Прокрутить до маршрута патрулирования и переместить **Джойстик** вправо для входа в соответствующее меню. Или просто нажать **TOUR** на клавиатуре.
2. Выбрать "**NUMBER**" и задать нужный номер путем перемещения **Джойстика** влево или вправо.
3. Выбрать незаданную позицию, которую необходимо запрограммировать, перемещая **Джойстик** вверх, вниз, вправо или влево.
4. Чтобы добавить сохраненную предустановку, прокрутить **Джойстик**, затем отобразится номер сохраненной предустановки.
5. Для того чтобы использовать и другие функции, кроме предустановок, необходимо нажать **TOUR**, **PTRN** или **SCAN** для добавления маршрута патрулирования, шаблона или автосканирования, соответственно.
6. Кроме того, можно перезаписать запрограммированный номер и удалить сохраненный номер из маршрута, нажав **HOME** на сохраненном номере, после чего отобразится метка пустой (---) позиции.
7. Повторить действия со 2 по 6 для каждой необходимой точки. Каждый заголовок отображается верху линии.
8. Процедура редактирования заголовков "**TITLE**" описана выше в разделе автосканирования.
9. Выбрать сохранение настроек и выход "**SAVE AND EXIT**" и сдвинуть **Джойстик** вправо или нажать на кнопку **Открытия диафрагмы**. Для выхода из программы без сохранения настроек нажать на кнопку выхода **ESC** или на кнопку **Закрытия диафрагмы**.

Можно расширить последовательность маршрута, вызвав другие запрограммированные маршруты.

ПРИМЕЧАНИЕ: Скорость применяется только в векторном режиме.

ПРИМЕЧАНИЕ: В режиме патрулирования в сочетании с предустановками и автоматическим сканированием, можно перемещать камеру из одного предустановленного положения в другое предустановленное положение с определенной скоростью.

Пример: Предустановка 001>002>003>004>005>006, автосканирование 01 начинается в предустановке 002, заканчивается в предустановке 003, автосканирование 02 начинается в предустановке 005, заканчивается в предустановке 006;
Маршрут 001, 002, A01, 004, A02.

1 → 2 2~3 → 4 → 5~6, повторить
где → : быстрое перемещение, ~ : запрограммированная скорость

Изменение времени задержки из предустановки в маршруте патрулирования:

С помощью **Джойстика** переместить курсор на сохраненную предустановку.

После нажатия на кнопку **PRST** камера перемещается к сохраненной предустановке, а курсор перемещается в поле времени задержки.

После изменения времени задержки нажать **PRST** и курсор переместится на номер предустановки.

Использование в маршруте других функций, отличных от предустановок, для которых нет кнопок быстрого перехода:

С помощью **Джойстика** переместить курсор на сохраненную предустановку.

После нажатия **CTRL** или кнопки **Открытия диафрагмы** номер предустановки изменяется на другую функцию (автосканирование, шаблон, маршрут патрулирования или предустановку) с первым запрограммированным номером этой функции.

Чтобы изменить номер, необходимо прокрутить **Джойстик** или нажать кнопку **Увеличить** или **Уменьшить**.

3.8 Шаблон (Быстрый переход: **PTRN**)

Функция шаблона регистрирует использование пользователем элементов управления выбранной камеры. Можно сохранить не более 8 шаблонов, и далее - воспроизводить их по нажатию **номера** + кнопки **PTRN** далее.

PATTERN SETUP				(CTRL KEY)
NO	TITLE	SEC	PERCENT	
1	: P01	000	00.0%	
2	: P02	000	00.0%	
3	: P03	000	00.0%	
4	: P04	000	00.0%	
5	: P05	000	00.0%	
6	: P06	000	00.0%	
7	: P07	000	00.0%	
8	: P08	000	00.0%	
SAVE AND EXIT (ESC TO CANCEL)				

Порядок программирования шаблонов:

1. По нажатию кнопки меню **MENU** на мониторе отобразится главное меню. Прокрутить до шаблона и переместить **Джойстик** вправо для входа в соответствующее меню. Или просто нажать **PTRN** на клавиатуре.
2. Выбрать шаблон, который будет программироваться, перемещая **Джойстик** вверх или вниз. Если значение шаблона не 000, он уже был записан. Шаблоны можно перезаписывать.
3. Нажать и удерживать кнопку **CTRL** при использовании элементов управления камерой, масштабирование регулировать с помощью **Джойстика**. Процесс управления камерой автоматически записываться, пока удерживается кнопка **CTRL**. Либо нажать на кнопку **Открытие диафрагмы**, после чего отобразится экран управления "CONTROL". Переместить камеру в требуемое положение и установить нужное масштабирование. Нажать на кнопку **Закрытие диафрагмы**, после чего экран управления "CONTROL" закроется.
4. Процедура редактирования заголовков "TITLE" описана выше в разделе автосканирования.
5. Выбрать сохранение настроек и выход "SAVE AND EXIT" и сдвинуть **Джойстик** вправо или нажать на кнопку **Открытия диафрагмы**. Для выхода из программы без сохранения настроек нажать на кнопку выхода **ESC** или на кнопку **Закрытия диафрагмы**.

ПРИМЕЧАНИЕ: Чтобы удалить запрограммированный шаблон, необходимо нажать кнопку HOME на любой запрограммированной позиции.

ПРИМЕЧАНИЕ: Если время записи шаблона доходит до 500 секунд, запись автоматически ненадолго останавливается.

Для отображения небольшого экранного меню нажать **PTRN** в поле заголовка. Затем откроется следующий экран.

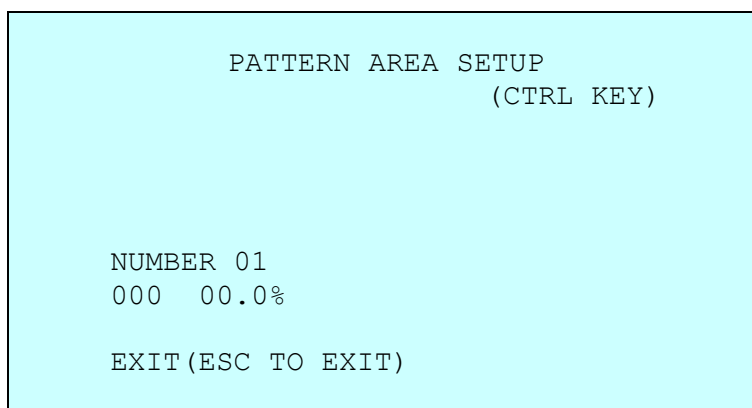

Процедура настройки такая же, как описана выше.

3.9 Приватные зоны

Камера позволяет скрывать до 16 зон.

Меню настройки приватных зон содержит четыре страницы. На каждой странице настраивается 4 приватных зоны.

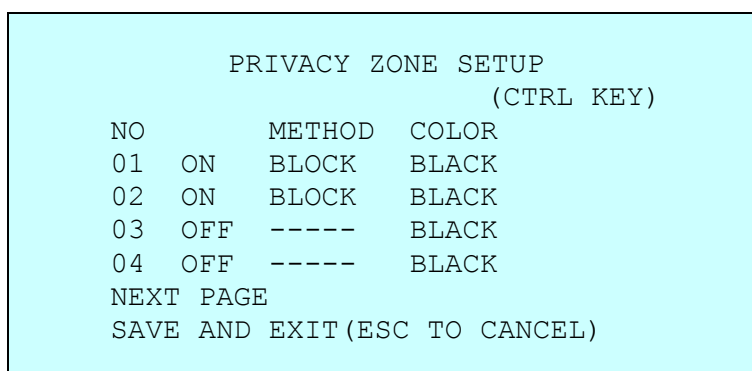

1. Выставить курсор в поле.
2. По удержании кнопки **CTRL** отображается меню приватной зоны, сама же она выбирается с помощью **Джойстика**. Отобразится текущее положение. Отпустить кнопку **CTRL** для завершения выбора зоны. Либо нажать на кнопку **Открытие диафрагмы**, после чего отобразится меню настройки приватной зоны. Переместить в желаемое положение. Нажать на кнопку **Закрытие диафрагмы**, после чего экран управления "CONTROL" закроется.

Чтобы отрегулировать размер, необходимо покрутить **Джойстик** или нажать кнопку **Увеличить** или **Уменьшить**.

Возврат в предыдущее меню.

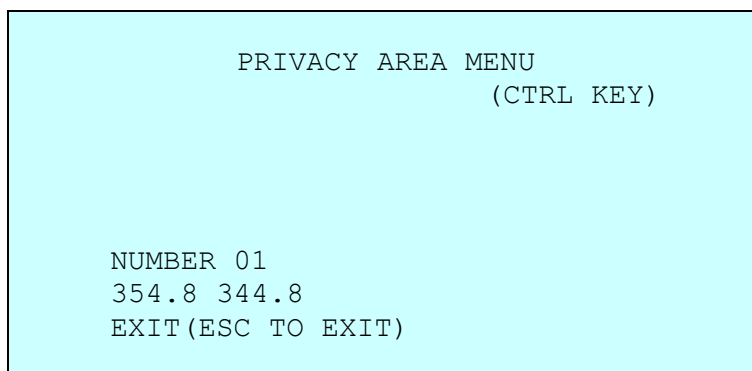

3. Чтобы включить или выключить сохраненную зону, необходимо покрутить **Джойстик** или нажать кнопку **Увеличить** или **Уменьшить**.
4. Задать цвет "**COLOR**": "ЧЕРНЫЙ" (BLACK), "БЕЛЫЙ" (WHITE), "ЖЕЛТЫЙ" (YELLOW), "БИРЮЗОВЫЙ" (CYAN), "ЗЕЛЕНый" (GREEN), "ПУРПУРНЫЙ" (MAGENTA), "КРАСНЫЙ" (RED), "СИНИЙ" (BLUE).
5. Выбрать сохранение настроек и выход "**SAVE AND EXIT**" и сдвинуть **Джойстик** вправо или нажать на кнопку **Открытия диафрагмы**. Для выхода из программы без сохранения настроек нажать на кнопку выхода **ESC** или на кнопку **Закрытия диафрагмы**.

ПРИМЕЧАНИЕ: Чтобы удалить запрограммированную приватную зону, необходимо нажать кнопку **HOME** в поле выключения/включения приватной зоны.

3.10 Меню камеры

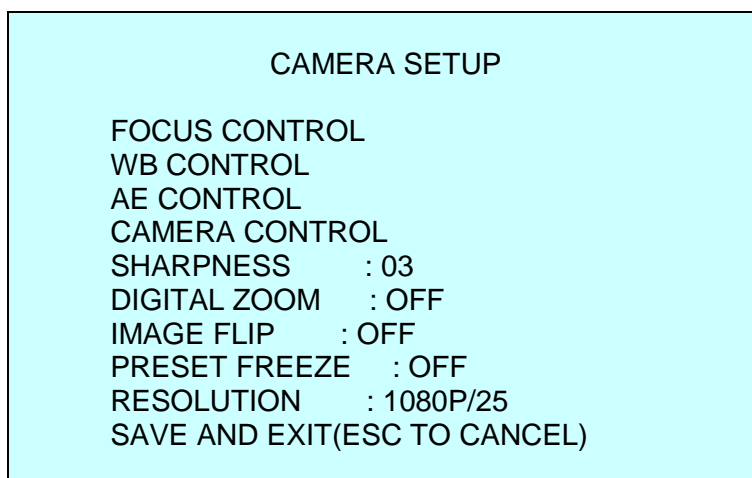

РЕЗКОСТЬ (SHARPNESS)

Чем выше значение, тем более резкими будут контуры на картинке. (0 ~ 10)

ЦИФРОВОЕ УВЕЛИЧЕНИЕ (DIGITAL ZOOM)

ВЫКЛ. (OFF): Диапазон масштабирования ограничен оптическим.

2X: Увеличение расширяется до 2X цифрового диапазона.

4X: Увеличение расширяется до 4X цифрового диапазона.

8X: Увеличение расширяется до 8X цифрового диапазона.

MAX: Увеличение расширяется до максимума цифрового диапазона.

ПОВОРОТ ИЗОБРАЖЕНИЯ (IMAGE FLIP) Эта функция переворачивает выходной видеосигнал с камеры вверх ногами и отражает его по горизонтали.

Этот параметр полезен при установке камеры в противоположную сторону.

СТОП-КАДР ПРЕДУСТАНОВКИ (PRESET FREEZE) ВКЛ. (ON): стоп-кадр во время вызова предустановки.

РАЗРЕШЕНИЕ (RESOLUTION) выход HD-TVI Output: 1080P/30, 1080P/25, 720P/60, 720P/50, 720P/30, 720P/25 выход AHD: 1080P/30, 1080P/25

• УПРАВЛЕНИЕ ФОКУСОМ

```
FOCUS SETUP

MODE          : AUTO
SENSITIVITY   : MID
FOCUS LIMIT   : 1M
SAVE AND EXIT (ESC TO CANCEL)
```

РЕЖИМ (MODE) АВТО (AUTO), РУЧНОЙ (MANUAL), ОДНИМ НАЖАТИЕМ (ONE PUSH), НЕПРЕРЫВНО ВРУЧНУЮ (CONST MANUAL)

Ручной режим используется при нормальной эксплуатации.

ЧУВСТВИТЕЛЬНОСТЬ (SENSITIVITY) НИЗКАЯ (LOW), НИЖЕ СРЕДНЕГО (LOW.MID), СРЕДНЯЯ (MID), ВЫШЕ СРЕДНЕГО (MID.HIGH), ВЫСОКАЯ (HIGH)

ПРЕДЕЛ ФОКУСИРОВКИ (FOCUS LIMIT) Это расстояние является приблизительным, а фокусировка работает по значению настройки.

ОСТОРОЖНО! Избегайте непрерывного круглосуточного использования автофокуса. Это сокращает срок полезной эксплуатации объектива.

• Баланс белого (WB)

```
WB SETUP

MODE          : AUTO
R GAIN        : ---
B GAIN        : ---
SAVE AND EXIT (ESC TO CANCEL)
```

РЕЖИМ (MODE) АВТО (AUTO), РУЧНОЙ (MANUAL), ЛАМПА НАКАЛИВАНИЯ (INCANDESCENT), ФЛУОРЕСЦЕНТНАЯ ЛАМПА (FLUORESCENT), ВНЕ ПОМЕЩЕНИЯ (OUTDOOR)

АВТО (AUTO) Значение баланса белого автоматически вычисляется, используя цветовую информацию со всего экрана.

ЛАМПА НАКАЛИВАНИЯ (INCANDESCENT) Автоматический баланс белого, который совместим с лампами накаливания.
 ФЛУОРЕСЦЕНТНАЯ ЛАМПА (FLUORESCENT) Автоматический баланс белого, который совместим с флуоресцентными лампами.
 ВНЕ ПОМЕЩЕНИЯ (OUTDOOR) Баланс белого на улице
 РУЧНОЙ (MANUAL) В ручном режиме можно вручную изменить усиление компонентов R и B.

УСИЛЕНИЕ R (R GAIN) 0 ~ 255
 УСИЛЕНИЕ B (B GAIN) 0 ~ 255

Режимы УСИЛЕНИЕ R / УСИЛЕНИЕ B можно использовать только в РУЧНОМ режиме.

• УПРАВЛЕНИЕ АВТОЭКСПОЗИЦИЕЙ

```

                                AE SETUP

MODE                            : AUTO
DSS                              : OFF
IRIS                             : AUTO
SHUTTER                          : AUTO
BRIGHT                           : 10
GAIN LIMIT                        : 07
NIGHT SHOT                       : AUTO
ADDITIONAL AE
SAVE AND EXIT (ESC TO CANCEL)
  
```

РЕЖИМ (MODE)

АВТО (AUTO), РУЧНОЙ (MANUAL),
 ДИАФРАГМА (I.PRIO), ЗАТВОР (S.PRIO)

АВТО (AUTO)
 РУЧНОЙ (MANUAL)

Режим автоматической экспозиции
 Переменная скорость срабатывания диафрагмы,
 затвора

ДИАФРАГМА (I.PRIO)

Переменная скорость срабатывания диафрагмы,
 автоматическая скорость срабатывания затвора

ЗАТВОР (S.PRIO)

Переменная скорость срабатывания затвора,
 автоматическая скорость срабатывания
 диафрагмы

Режим накопления кадров (DSS)

ВЫКЛ. (OFF), x2 ~ x8

ДИАФРАГМА (IRIS)

F1.8 ~ F32

ЗАТВОР (SHUTTER)

1/25 (30) ~ 1/30000

ЯРКОСТЬ (BRIGHT)

0 ~ 20

ПРЕДЕЛ УСИЛЕНИЯ (GAIN LIMIT)

0 ~ 7

НОЧНАЯ СЪЕМКА (NIGHT SHOT)

АВТО (AUTO), ВКЛ. (ON), ВЫКЛ. (OFF), ВСЕГДА
 (GLOBAL)

ПРИМЕЧАНИЕ: Значения в () — для NTSC-камер.

Опция НОЧНАЯ СЪЕМКА отключает ИК-фильтр камеры и делает камеру чувствительной к ИК.

АВТО (AUTO)

Камера переходит в черно-белый режим при
 низкой освещенности.

ВСЕГДА (GLOBAL)

Контролируется с клавиатуры

(ПРИМЕЧАНИЕ: Функция GLOBAL работает только по протоколу F2E)

Оператор может включать НОЧНУЮ СЪЕМКУ для всех купольных камер одновременно.

Если режим НОЧНОЙ СЪЕМКИ выставлен в положение ВСЕГДА, ввод «999» + **ENTER** выключит режим НОЧНОЙ СЪЕМКИ, а ввод «888» + **ENTER** включит режим НОЧНОЙ СЪЕМКИ.

ВКЛ. (ON) Черно-белый режим
ВЫКЛ. (OFF) Цветной режим

ПРИМЕЧАНИЕ: АВТО в функции НОЧНОЙ СЪЕМКИ не применяется, если в режиме управления автоэкспозицией выставлено «РУЧНОЙ».

ДОПОЛНИТЕЛЬНЫЕ НАСТРОЙКИ АВТОЭКСПОЗИЦИИ

ADDITIONAL AE SETUP	
ACE	: OFF
WDR	: OFF
WDR WEIGHT	: --
BLC	: OFF
HLC	: OFF
HLC LEVEL	: --
HLC COLOR	: ---
DEFOG	: OFF
EXIT (ESC TO EXIT)	

Настраиваемое улучшение контрастности (ACE) ВЫКЛ. (OFF), НИЗКОЕ (LOW), СРЕДНЕЕ (MID), ВЫСОКОЕ (HIGH)

Широкий динамический диапазон (WDR) ВЫКЛ. (OFF), ВКЛ. (ON), ВЫКЛЮЧИТЬ НОЧЬЮ (NIGHT OFF) (**ПРИМЕЧАНИЕ:** Если включен, функция компенсации контрового освещения отключается).

Уровень широкого динамического диапазона (WDR WEIGHT) НИЗКИЙ (LOW), СРЕДНИЙ (MID), ВЫСОКИЙ (HIGH)

Компенсации задней засветки (BLC) ВЫКЛ. (OFF), ВКЛ. (ON) (**ПРИМЕЧАНИЕ:** Если включена, функция широкого динамического диапазона отключается).

Компенсация засветки (HLC) ВЫКЛ. (OFF), ВКЛ. (ON)

Уровень компенсации засветки (HLC LEVEL) 0 ~ 20

ЦВЕТ КОМПЕНСАЦИИ ЗАСВЕТКИ (HLC COLOR) ЧЕРНЫЙ (BLACK), БЕЛЫЙ (WHITE), ЖЕЛТЫЙ (YELLOW), БИРЮЗОВЫЙ (CYAN), ЗЕЛЕНый (GREEN), ПУРПУРНЫЙ (MAGENTA), КРАСНЫЙ (RED), СИНИЙ (BLUE)

Противотуманный режим (DEFOG) ВЫКЛ. (OFF), ВКЛ. (ON)

• УПРАВЛЕНИЕ КАМЕРОЙ

CAMERA CONTROL	
D->N LEVEL	: 070
N->D LEVEL	: 030
D/N DELAY	: 03 SEC
CHROMA	: 08
GAMMA	: 2
DNR	: MID
DIS	: OFF

SAVE AND EXIT (ESC TO CANCEL)

Уровень день/ночь (D->N LEVEL)	0 ~ 255
Уровень ночь/день (N->D LEVEL)	0 ~ 255
Задержка день/ночь (D/N DELAY)	1 ~ 60 секунд
Цветность (CHROMA)	0 ~ 20
Гамма (GAMMA)	0 ~ 4
Цифровое шумоподавление (DNR)	ВЫКЛ. (OFF), НИЗКОЕ (LOW), СРЕДНЕЕ (MID), ВЫСОКОЕ (HIGH)
Обнаружение отличий (DIS)	ВЫКЛ. (OFF), ВКЛ. (ON)

• УПРАВЛЕНИЕ ИК-ПОДСВЕТКОЙ (IR CONROL)

При включении ИК-подсветки изменение коэффициента масштабирования вызывает автоматическую синхронизацию ИК-подсветки.

IR CONROL	
IR MODE	: SENSOR
FIXED IR BRIGHT	: 2
MOVING IR BRIGHT	: 4
IR ON LEVEL	: 035
IR OFF LEVEL	: 055
IR DELAY	: 03
FIXED IR LEVEL	: 48
MOVING IR LEVEL	: 17
MOVING IR MODE	: MIDDLE
SAVE AND EXIT (ESC TO CANCEL)	

РЕЖИМ РАБОТЫ ИК-ПОДСВЕТКИ (IR MODE) ДАТЧИК (SENSOR), ВЫКЛ. (OFF),
ВКЛ. (ON), ДЕНЬ/НОЧЬ (D/N)

ДАТЧИК (SENSOR) Подсветка синхронизируется со встроенным датчиком освещенности камеры. Режим работы ИК-подсветки регулируется в соответствии с

освещенностью.

ВЫКЛ. (OFF)

Не использовать ИК-подсветку.

ВКЛ. (ON)

Включить использование ИК-подсветки. Черно-белое изображение используется постоянно.

ДЕНЬ/НОЧЬ (D/N)

Синхронизация работы ИК-подсветки с режимом день/ночь камеры. Необходимо задать режим день/ночь, чтобы камера использовала ИК-подсветку ночью и не использовала ее днем.

ЯРКОСТЬ ПРИ НЕПОДВИЖНОЙ КАМЕРЕ (FIXED IR BRIGHT) Задать яркость ИК-подсветки, когда камера неподвижна. (0 ~ 4)

ЯРКОСТЬ ПРИ ДВИЖЕНИИ КАМЕРЫ (MOVING IR BRIGHT) Задать яркость ИК-подсветки, когда камера движется. (0 ~ 4)

УРОВЕНЬ ВКЛЮЧЕНИЯ ПОДСВЕТКИ (IR ON LEVEL) Указать уровень освещенности, при котором включается режим использования ИК-подсветки. Если освещенность ниже заданного уровня, индикатор включится.
(31 ~ 99)

УРОВЕНЬ ОТКЛЮЧЕНИЯ ПОДСВЕТКИ (IR OFF LEVEL) Указать уровень освещенности, при котором отключается режим использования ИК-подсветки. Если освещенность выше заданного уровня,

индикатор погаснет.
(31 ~ 99)

ЗАДЕРЖКА СРАБАТЫВАНИЯ ПОДСВЕТКИ (IR DELAY) Можно настроить длительность обоих условий освещенности, что позволит ввести задержку включения и отключения ИК-подсветки. (1 ~ 60)

УРОВЕНЬ ОТКЛЮЧЕНИЯ НЕПОДВИЖНОЙ ПОДСВЕТКИ (FIXED IR LEVEL) Задать уровень, при котором отключается режим установки яркости ИК-подсветки при неподвижной камере. (16 ~ 60)

УРОВЕНЬ ОТКЛЮЧЕНИЯ ПОДВИЖНОЙ ПОДСВЕТКИ (MOVING IR LEVEL) Задать уровень, при котором отключается режим установки яркости ИК-подсветки при подвижной камере. (0 ~ 16)

РЕЖИМ ЯРКОСТИ ПРИ ДВИЖЕНИИ (MOVING IR MODE) Задать интенсивность освещенности в центральной части экрана при работе ИК-подсветки в режиме движения камеры. (НИЗКАЯ (LOW), СРЕДНЯЯ (MIDDLE), ВЫСОКАЯ (HIGH))

ПРИМЕЧАНИЕ: При включении ИК-подсветки режим день/ночь автоматически отображает картинку в черно-белом цвете.

3.11 Связь с камерой

Во избежание конфликтов в сети каждой купольной камере необходимо задать уникальный адрес (ID). Значение по умолчанию 1.

```
DOME COMMUNICATION

*
DOME ID      : 0001
PROTOCOL     : AUTO
BAUDRATE     : 9600
PARITY       : NONE
TERMINATION  : OFF
SAVE AND EXIT(ESC TO CANCEL)
```

Идентификатор камеры (DOME ID) 1 ~ 3999
Протокол (PROTOCOL) ABTO (AUTO), F2/F2E, PELCO-PD
Скорость передачи данных (BAUDRATE) 2400, 4800, 9600, 19200, 38400 бит/с
Четность (PARITY) НЕТ (NONE), ЧЕТНЫЕ (EVEN), НЕЧЕТНЫЕ (ODD)
Завершение (TERMINATION) (RS-485) ВЫКЛ. (OFF), ВКЛ. (ON)

3.12 Тревоги

```
ALARM SETUP
(CTRL KEY)
NO PRI FUN IN OUT HLD LATCH
1 1 001 NO OUT1 03 OFF
2 1 --- OFF OFF 03 OFF
3 1 --- OFF OFF 03 OFF
4 1 --- OFF OFF 03 OFF
DWELL : 03 SEC
ALARM OUT SETUP
SAVE AND EXIT(ESC TO CANCEL)
```

Номер (NO) номер входа тревог
Приоритет (PRI) меньшее число имеет более высокий приоритет (0 ~ 4)
Функция (FUN) номер сохраненной функции, вызываемой по тревоге.
Вход (IN) NO/NC – нормально разомкнут/замкнут, OFF – игнорировать
Выход (OUT) OUT1 ~ OUT2 – выходы 5 В ТТЛ, OFF – выход не выбран
Не отключать (HLD) тревога не отключается в течение запрограммированного времени. (от 03 до 99 секунд)
Блокировка (LATCH) ON – сообщение тревоги будет оставаться на экране, даже несмотря на то, что вход тревоги отключается.

OFF - сообщение тревоги исчезнет с экрана после запрограммированного времени, когда вход тревог отключается.

ЗАДЕРЖКА (DWELL)

Время задержки в случае нескольких тревог : от 03 до 99 секунд.

```
ALARM OUT SETUP

OUT1      : ALARM
OUT2      : 1 MIN
EXIT(ESC TO EXIT)
```

ТРЕВОГА (ALARM):

выход тревог работает во время работы тревоги или во время использования кнопки быстрого перехода на клавиатуре.

1 ~ 5 MIN (минут):

выход тревог управляется в течение этого времени только функцией, запускаемой из меню камеры, или по кнопке быстрого перехода на клавиатуре.

ПРИМЕЧАНИЕ: Функция тревоги не может управлять этим параметром 1 ~ 5 мин.

Имеются 5 уровней приоритета. Функцию можно выбирать в предустановках, автоматическом сканировании, шаблоне или маршруте, а «0» - это наивысший приоритет. Тревоги с приоритетом ниже не обрабатываются, пока не закончится обработка тревог с приоритетом выше. Тревоги с одинаковым приоритетом обрабатываются с повторением после времени задержки.

3.13 Параметры камеры

```
CONFIGURATION MENU

HOME FUNCTION SETUP
VIEW ANGLE SETUP
ORIGIN OFFSET
FACTORY DEFAULT
DOME RESET
OSD DISPLAY
SYSTEM SETUP
FUNCTION RUN
SYSTEM INFORMATION
EXIT(ESC TO EXIT)
```

• ПАРАМЕТРЫ ФУНКЦИИ ДОМАШНЕГО ПОЛОЖЕНИЯ

```
HOME FUNCTION SETUP

FUNCTION      : NONE
NUMBER       : ---
WAITING TIME  : 120 SEC
ENABLE       : OFF
SAVE AND EXIT(ESC TO CANCEL)
```

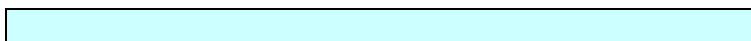

ФУНКЦИЯ (FUNCTION)	НЕТ (NONE), ПАТРУЛИРОВАНИЕ (TOUR), ШАБЛОН (PATTERN), АВТОМАТИЧЕСКОЕ СКАНИРОВАНИЕ (AUTO SCAN), ПРЕДУСТАНОВКА (PRESET)
НОМЕР (NUMBER)	---
ВРЕМЯ ОЖИДАНИЯ (WAITING TIME)	10 ~ 240 секунд
ВКЛЮЧЕНИЕ (ENABLE)	ВКЛ. (ON), ВЫКЛ. (OFF)

Функцию домашнего положения можно установить так, чтобы камера автоматически выполняла патрулирование, шаблон, автоматическое сканирование или предустановку после того, как клавиатурным контроллером не пользуются в течение определенного времени.

Например, если контроллером не пользовались в течение 120 секунд, камера переходит к предустановленному положению 1.

Порядок программирования домашнего положения:

1. Выбрать поле функции "**FUNCTION**", и, сдвигая **Джойстик** влево или вправо, прокрутить до нужного варианта "нет, патрулирование, шаблон, автоматическое сканирование или предустановка".
2. Выбрать поле номера "**NUMBER**" и переместить **Джойстик** влево или вправо. Последовательно будут появляться номера зарегистрированных функций.
3. Выбрать поле времени ожидания "**WAITING TIME**" и переместить **Джойстик** влево или вправо, выбирая время от 10 до 240 секунд.
4. Выбрать поле включения "**ENABLE**" и задать включение или выключение путем перемещения **Джойстика** влево или вправо.

• ПАРАМЕТРЫ УГЛА ОБЗОРА

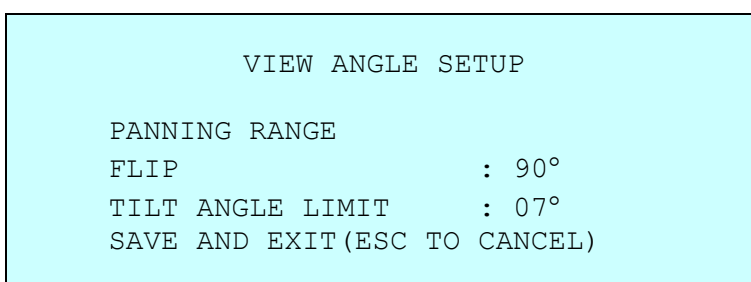

ПОВОРОТ (FLIP)	ВЫКЛ. (OFF), АВТО (AUTO), 90°, 100°, 110°, 120°
ВЫКЛ. (OFF):	Камера двигается вертикально до достижения положения 90°.
АВТО (AUTO):	Когда камера достигает поверхности прямо над движущимся объектом, она останавливается. В этот момент необходимо сразу же отпустить Джойстик и снова потянуть его вниз, чтобы запустить функцию автоматического поворота. При использовании диапазона панорамирования рекомендуется задействовать режим АВТО. 90°, 100°, 110°, 120°: Позволяет осуществлять цифровое отклонение изображения в том

случае, когда камера вертикально перемещается на заданный угол.

ОГРАНИЧЕНИЕ УГЛА НАКЛОНА (TILT ANGLE LIMIT) -10° ~ 10° Эта опция предназначена для ограничения угла обзора при наличии препятствий в уменьшаемой области определенных зон при заданном угле наклона.

ПРИМЕЧАНИЕ: В определенных условиях могут возникнуть проблемы с фокусировкой.

ДИАПАЗОН ПАНОРАМИРОВАНИЯ

Если купольная камера установлена рядом со стеной, пользователь может ограничивать диапазон панорамирования.

```
PANNING RANGE SETUP
                        (CTRL KEY)

RIGHT LIMIT           : 000,0
LEFT LIMIT            : 000,0
ENABLE                 : OFF
SWAP                   : OFF
AUTO PAN               : ВКЛ.
SAVE AND EXIT (ESC TO CANCEL)
```

1. Установить камеру на 90 градусов вертикально.
2. Задать ограничение справа "**RIGHT LIMIT**", сдвинув **Джойстик** вправо.
3. Задать ограничение слева "**LEFT LIMIT**", сдвинув **Джойстик** влево.
4. Для включения функции в поле задеирования "**ENABLE**" необходимо выбрать ВКЛ. (ON).

Для того, чтобы поменять местами ограничение справа и слева, необходимо в поле изменения "**SWAP**" выбрать ВКЛ. (ON).

Чтобы применить ограничения к автопанорамированию (бесконечное панорамирование), в поле автопанорамирования "**AUTO PAN**" необходимо выбрать ВКЛ. (ON).

ПРИМЕЧАНИЕ: Если режим поворота установлен на 90°, 100°, 110° или 120° и камера проходит 90° по вертикали, диапазон панорамирования начинает работать зеркально.

• СМЕЩЕНИЕ ИСХОДНОГО ПОЛОЖЕНИЯ

```
OFFSET SETUP
                        (CTRL KEY)

PAN OFFSET             : 000.0
TILT OFFSET            : 000.0
ENABLE                 : OFF
SAVE AND EXIT (ESC TO CANCEL)
```

Эту функцию используют для выравнивания новой купольной камеры точно так же, как ранее установленной купольной камеры.

Набор исходного положения купольной камеры и все данные инициализации опций не переопределяют значения смещения. Только установленные по умолчанию параметры в этом меню дают значение смещения, равное нулю. Эту функцию можно использовать, чтобы компенсировать наличие препятствий на потолке.

• СБРОС НА ЗАВОДСКИЕ НАСТРОЙКИ

Для запуска функции выбрать поле сброса на заводские настройки **“FACTORY DEFAULT”**.

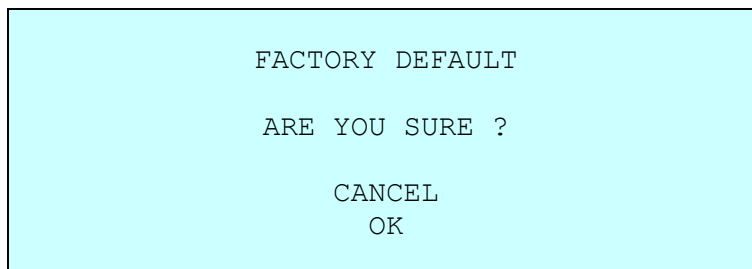

• СБРОС НАСТРОЕК КАМЕРЫ

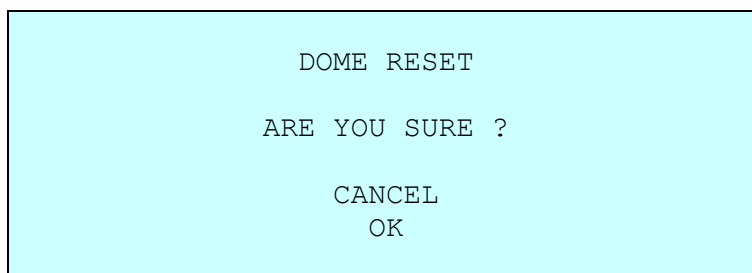

Эта функция используется для повторной калибровки положения выбранной купольной камеры. Эта функция не затрагивает данные смещения исходного положения. (Смещение продолжает действовать после сброса исходного положения).

• ЭКРАННАЯ ИНДИКАЦИЯ

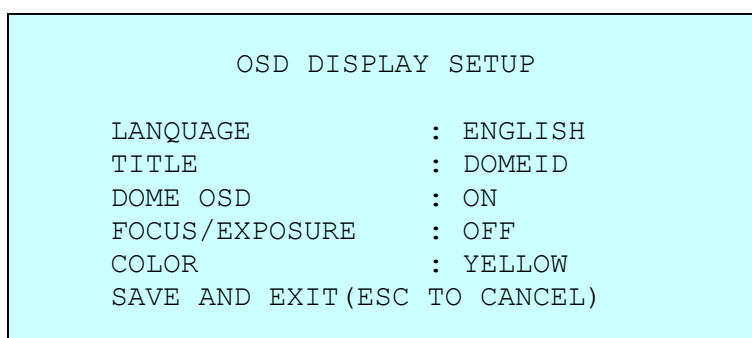

ЯЗЫК (LANGUAGE)

Выбрать нужный язык.

НАЗВАНИЕ (TITLE)

до 6 символов

ЭКРАННАЯ ИНДИКАЦИЯ КАМЕРЫ (DOME OSD) ВКЛ. (ON), ПОЛОЖЕНИЕ (POSITION), ВКЛ.(МАСШТАБИРОВАНИЕ) (ON(ZOOM)), МАСШТАБИРОВАНИЕ (ZOOM), ВЫКЛ. (OFF)
При отключении экранной индикации все отображаемые на экране надписи или названия исчезают.

ФОКУС/ЭКСПОЗИЦИЯ (FOCUS/EXPOSURE) ВКЛ. (ON), ВЫКЛ. (OFF)
ВКЛ. (ON): отображается фокусировка и экспозиция. (AF AE)

ЦВЕТ (COLOR) ЖЕЛТЫЙ (YELLOW), СЕРЫЙ (GRAY), СИНИЙ (BLUE)

• ПАРАМЕТРЫ СИСТЕМЫ

```
SYSTEM SETUP

MOTOR SETUP
PASSWORD EDIT
ORIGIN CHECK
CALIBRATION           : ON
PASSWORD ENABLE      : OFF
MENU TIMEOUT         : OFF
DOME ANSWER          : ON
PRESET FOCUS         : AUTO
SAVE AND EXIT (ESC TO CANCEL)
```

КАЛИБРОВКА (CALIBRATION) ВКЛ. (ON) (автоматическая проверка исходного положения), ВЫКЛ. (OFF)

ВКЛЮЧИТЬ ВХОД ПО ПАРОЛЮ (PASSWORD ENABLE) ВКЛ. (ON) (для входа в меню требуется пароль), ВЫКЛ. (OFF)

ВРЕМЯ ОТКЛЮЧЕНИЯ МЕНЮ (MENU TIMEOUT) ВКЛ. (ON) (5 минут), ВЫКЛ. (OFF) (меню отображается всегда)

ОЖИДАНИЕ ОТВЕТА КАМЕРЫ (DOME ANSWER) ВКЛ. (ON), ВЫКЛ. (OFF) (команды подтверждения от камеры не ожидается)
Эта опция полезна для того, чтобы избежать наложения команд при использовании определенных DVR.

ФОКУС ПРЕДУСТАНОВОК (PRESET FOCUS) АВТО (AUTO), РУЧНОЙ (MANUAL), ОДНИМ НАЖАТИЕМ (ONE PUSH)
Этот параметр задает режим фокуса по умолчанию при сохранении предустановки.

ПАРАМЕТРЫ ДВИГАТЕЛЯ (MOTOR SETUP)

В меню Параметров двигателя (Motor Setup) настраивается скорость панорамирования и наклона камеры. Пользователь может задать требуемую скорость путем перемещения **Джойстика** влево или вправо. Нажатие во время работы кнопок **153 + ON** изменит скорость на медленную, а нажатие кнопок **153 + OFF** изменит скорость на нормальную. Нажатие и удержание кнопки **CTRL** и перемещение **Джойстика** включает высокоскоростной режим перемещения.

```
MOTOR SETUP

PROPORTIONAL P/T      :  ON
P/T MODE              :  NORMAL
SAVE AND EXIT(ESC TO CANCEL)
```

ПРОПОРЦИОНАЛЬНО ПАНОРАМИРОВАНИЕ/НАКЛОН (PROPORTIONAL P/T)
ВКЛ. (ON), ВЫКЛ. (OFF)

РЕЖИМ ПАНОРАМИРОВАНИЯ/НАКЛОНА (P/T MODE) МЕДЛЕННЫЙ (SLOW),
НОРМАЛЬНЫЙ (NORMAL), БЫСТРЫЙ (TURBO)

РЕДАКТИРОВАНИЕ ПАРОЛЯ (PASSWORD EDIT)

```
PASSWORD EDIT SETUP
                                (CTRL KEY)

INPUT PASSWORD
PASSWORD:

A B C D E F G H I J
K L M N O P Q R S T
U V W X Y Z 0 1 2 3
4 5 6 7 8 9 ( )

SAVE AND EXIT(ESC TO CANCEL)
```

В этом меню можно изменить 6-значный пароль.

Пароль по умолчанию: **555555**.

Если парольный доступ включен, для входа в меню отображается окно ввода пароля. В это время переместить курсор к нужному символу **Джойстиком** и нажать кнопку **CTRL** или кнопку **Открытия диафрагмы**.

ПРОВЕРКА ИСХОДНОГО ПОЛОЖЕНИЯ

Если в ходе эксплуатации установлено, что купольная камера находится в неправильном положении, необходимо выполнить проверку исходного положения, чтобы после этой проверки купольная камера заняла правильное положение.

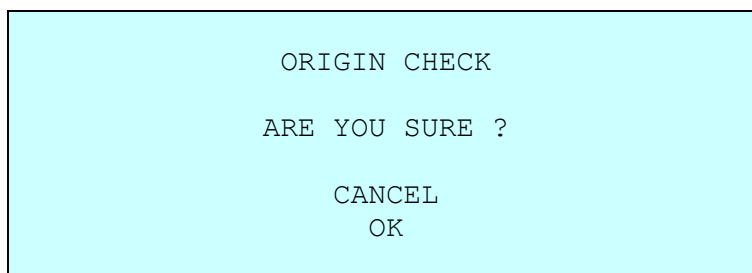

После нажатия кнопок **151** + **ON** запускается проверка исходного положения.

• ИСПОЛЬЗОВАНИЕ ФУНКЦИЙ

Меню использования функций позволяет выполнить функцию при использовании клавиатуры или DVR без функциональных клавиш (Предустановка, Шаблон, Патрулирование, Сканирование).

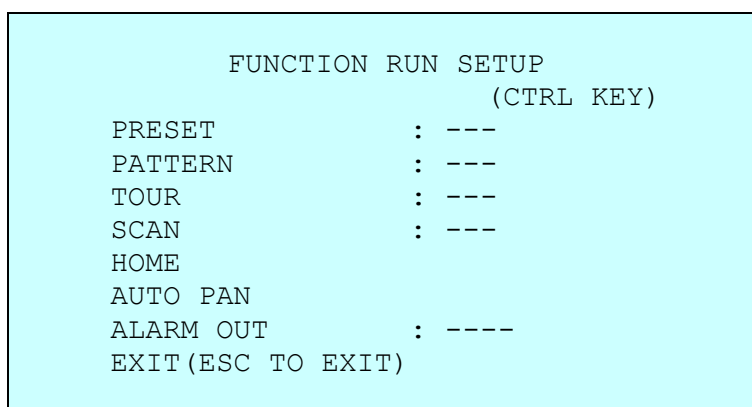

1. Выбрать требуемую функцию, перемещая **Джойстик** вверх или вниз.
2. Выбрать номер, поворотом **Джойстика** в поле предустановок, шаблонов, патрулирования или сканирования.
3. Нажать кнопку **CTRL** или кнопку **Открытия диафрагмы** для запуска выполнения функции.

ПРИМЕЧАНИЕ: Для выполнения функции ее необходимо до этого сохранить (предустановка, шаблон, патрулирование, сканирование).

- ДОМАШНЕЕ ПОЛОЖЕНИЕ

Выбрать поле "HOME" и нажать на кнопку **CTRL** или на кнопку **Открытия диафрагмы**. Купольная камера перейдет в положение по умолчанию, в которое она возвращается после заданного периода бездействия. Положением по умолчанию может быть предустановка, патрулирование, шаблон или бездействие.

- АВТОМАТИЧЕСКОЕ ПАНОРАМИРОВАНИЕ (AUTO PAN)

Выбрав автопанорамирование, можно выполнять бесконечное автоматическое панорамирование, непрерывно поворачивая в одном направлении.

- ВЫХОД ТРЕВОГ (ALARM OUT)

Эта функция может работать только тогда, когда в параметрах тревожного выхода в

меню тревог установлено время.

К примеру:

```
ALARM OUT SETUP

OUT1   : ALARM
OUT2   : 1 MIN
EXIT(ESC TO EXIT)
```

По нажатию кнопки **CTRL** или кнопки **Открытия диафрагмы** данный выход тревог работает только в течение заданного времени.

• СИСТЕМНАЯ ИНФОРМАЦИЯ

```
SYSTEM INFORMATION

CAMERA TYPE       : xxxx-Vx.xx
H/W VERSION       : Vx.xx-xxxx
ROM VERSION       : Vx.xxxxxxx
PROTOCOL          : xxxx
BAUDRATE          : 9600 (NONE)

HD B/D VERSION    : Vx.xx

EXIT(ESC TO EXIT)
```

Важная для технического обслуживания системная информация о купольной камере. На этом экране отображается тип камеры и версия прошивки. Информацию на данном экране изменить нельзя.

Приложение А — Технические характеристики

30x FULL HD СКОРОСТНАЯ КУПОЛЬНАЯ КАМЕРА HD-TVI и AHD

Модель		STC-HD3932
ИЗОБРАЖЕНИЕ		
Объектив	30x 4,3 мм - 129,0 мм	
Угол обзора	65,1° (Г) ~ 2,23° (Г)	
Матрица	Вид	КМОП-матрица 1/2.8" SONY STARVIS
	Пиксели	1945 (Г) x 1097 (В)
Мин. освещенность	Цветное изображение: 0,35 люкс при 50 IRE Черно-белое изображение: 0,013 люкс при 50 IRE, 0 люкс (при включенной ИК-подсветке)	
Режим развертки	Прогрессивная	
Расширенный динамический диапазон	Есть, аппаратный	
Режим день/ночь	Есть, аппаратный (авто, день, ночь)	
Шумоподавление	3D-шумоподавление	
Цифровое увеличение	16x	
Контроль экспозиции	Авто, ручной, приоритет выдержки, приоритет диафрагмы	
Регулировка баланса белого	Авто, ручная, лампа накаливания, флуоресцентная лампа, вне помещения	
Компенсация контросвещения	Да	
Эффекты изображения	Отклонение (цифровое)	
Скорость выдержки	25/30 к/с: Авто (1/30000 ~ x8 сек.), Ручная 50/60 к/с: Авто (1/50 000 ~ x8 сек.), Ручная	
ИК подсветка	Синхронизируемая светодиодная ИК-подсветка и фиксированная светодиодная ИК-подсветка	
ВИДЕО		
Разрешение	HD-TVI : 1080p при 25/30 к/с, 720p при 25/30/50/60 к/с AHD : 1080p при 25/30 к/с	
Видеовыход	HD-TVI или AHD, комбинированный	
Обнаружение отличий	Да	
Противотуманный режим	Да	
Функции PTZ		
Диапазон панорамирования	360° бесконечный	
Скорость панорамирования	Не более 380°/сек. (Предустановка)	
Диапазон наклона	-10° ~ 90°	
Скорость наклона	Не более 380°/сек. (Предустановка)	
Автоматическая калибровка	-	
Автоматическое сканирование	1 режим автоматического панорамирования и 16 режимов автоматического сканирования	
Предустановки	240	
Патрулирование по предустановкам	8	
Шаблон	8	
Исходная позиция	Да	
Приватные зоны	16 программируемых зон	
ВНЕШНИЕ ВХОДЫ/ВЫХОДЫ		
Видеовыход HD-TVI/AHD	Разъем BNC	
Видеовыход SVBC	Разъем BNC	
Тревоги	4 входа, 2 выхода (колодка)	
Управление	RS-485, скорость передачи данных: 2400 ~ 38400 бит/с (по умолчанию: 9600 бит/с)	

Адрес камеры	1 ~ 3999
--------------	----------

ПРОЧАЯ ИНФОРМАЦИЯ	
Влажность	отн. влажность <90%, без конденсации
Температурный режим (с включённым обогревателем)	-30°C ~ 65°C
Напряжение питания	24 В пост. тока, 24 В пер. тока
Потребляемая мощность (с включенным обогревом)	2,6А (38,0 Вт) от 24 В пост. тока, 24 В пер. тока
Габариты	См. габаритный чертеж
Масса нетто	~ 4,9 кг
Степень защиты от внешних воздействий	IP66

* Производитель вправе изменять технические характеристики без какого-либо дополнительного уведомления *

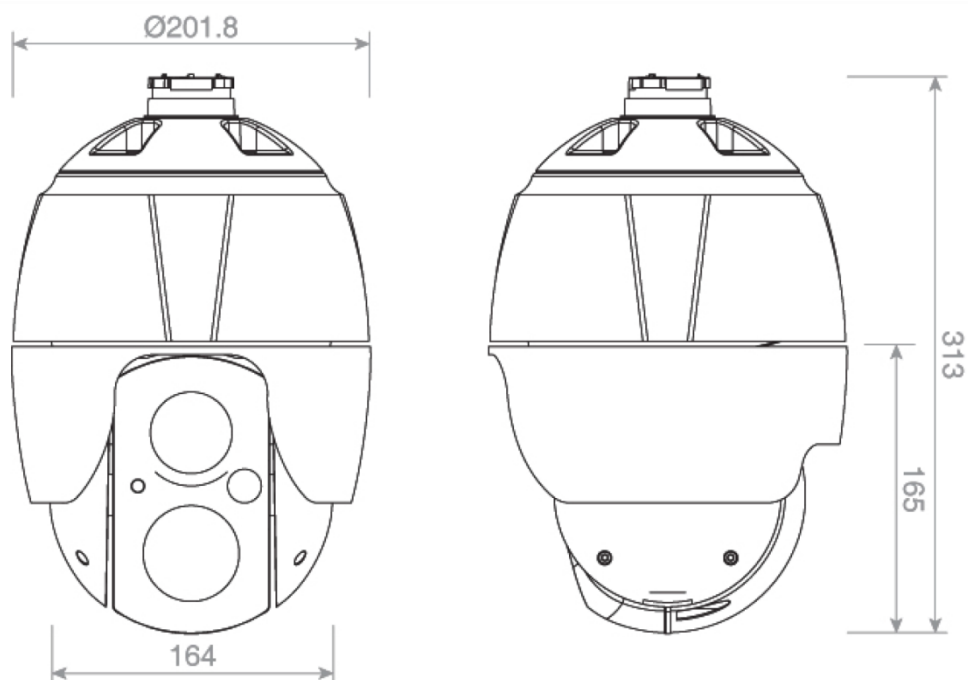

Ед. изм.: мм

Чертеж – Габариты

Приложение В — Поиск и устранение неисправностей

При обнаружении неисправности необходимо проверить соответствие настроек камеры указаниям настоящего руководства и параметрам другого работающего оборудования. Необходимо отследить проблему до одного конкретного элемент оборудования системы и ознакомиться с руководством по эксплуатации этого оборудования для получения дополнительной информации.

Проблема	Возможное решение
Нет видео.	Убедиться, питание подключено ко всем устройствам системы. Убедиться, что выключатели питания включены. Проверить подключения видео.
Неудовлетворительное качество видео	Необходимо убедиться в том, что штекеры BNC вставлены правильно. Проверить уровень напряжения на купольной камере. Кабель видео должен быть экранирован.
Положение купольных камер нарушено.	Сбросить настройки камеры, используя меню настройки камеры. Проверить правильность установки на базу купольных камер. Проверить уровень напряжения на купольной камере.
Номер камеры не соответствует номеру мультиплексора.	Проверить идентификатор камеры и вставить кабель BNC в соответствующий вход мультиплексора.



**30x FULL HD СКОРОСТНАЯ КУПОЛЬНАЯ КАМЕРА
STC-HDT3922/2**



50304001B